

Produktový katalog

Průmyslové rozvaděčové skříně

CONTEG

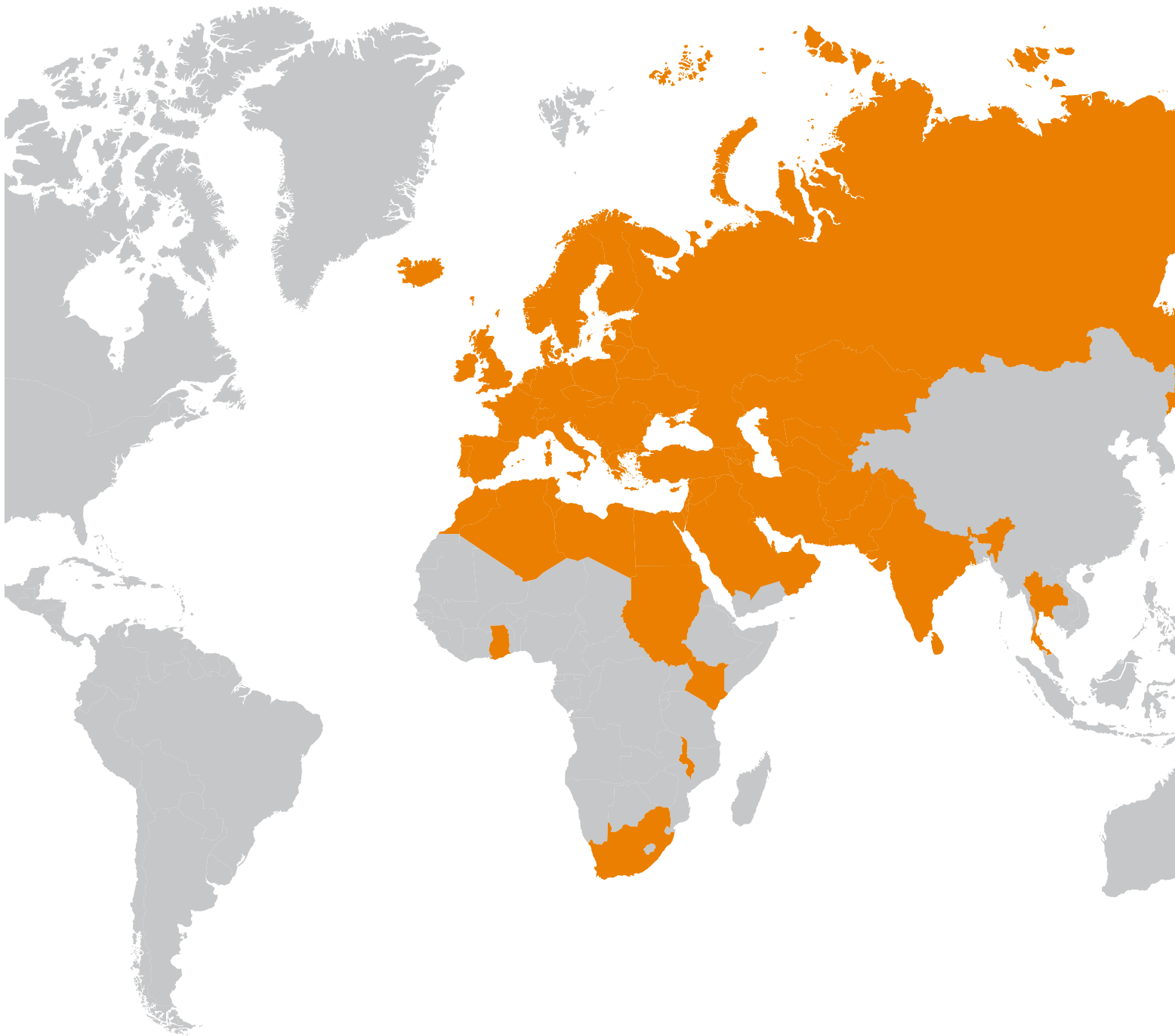

JSME CONTEG

Od svého založení v roce 1998 se CONTEG, ryze česká společnost, neustále rozvíjela a rostla. Dnes patříme mezi přední dodavatele systémových řešení pro datová centra, telekomunikační, průmyslová i venkovní řešení. V současnosti disponujeme globálním obchodním a technickým zázemím, testovací laboratoří a výrobními závody s nejnovějšími technologiemi. Naše produkty dodáváme jak malým firmám, tak i velkým korporacím a průmyslovým podnikům. Spokojenost zákazníků je naším hnacím motorem a vzájemná důvěra nejvyšší prioritou. Naše profesionalita a osobní přístup jsou zárukou inovativních a efektivních řešení pro všechny Vaše potřeby.



Conteg v číslech

Rok založení: 1998

Mezinárodní pobočky a showroomy: 10

Partneři: v 60 zemích na 3 kontinentech

Centrála: Praha, Česká republika

Výrobní závod a centrální sklad: Pelhřimov, Česká republika



Centrála: Praha, Česká republika



Výrobní závod a centrální sklad:
Pelhřimov, Česká republika

Conteg – průmyslové rozvaděčové skříně

V dnešní době potkáváme elektrotechniku a automatizaci na každém kroku. Usnadňuje a zrychluje výrobní procesy, ale umožňuje například i bezobslužné řízení křižovatek nebo železničních přejezdů. Základem pro venkovní, ale i vnitřní instalace jsou rozvaděče na vysoké technické úrovni, a právě společnost Conteg nabízí komplexní řadu těchto skříní. Při rozšíření portfolia o průmyslové skříně využila svých dlouhodobých zkušeností z vývoje a výroby IT skříní.

V tomto katalogu Vám prezentujeme řadu inTEG, která zahrnuje nástěnné skříně WME a samostatně stojící skříně FSE.



Pro více informací kontaktujte náš obchodní nebo technický tým na www.conteg.cz/kontakt

Obsah

PRŮMYSLOVÉ ROZVADĚČOVÉ SKŘÍŇE inTEG A JEJICH POUŽITÍ	5
01 inTEG FSE SAMOSTATNĚ STOJÍCÍ ROZVADĚČE	6
inTEG FSE samostatně stojící rozvaděče – výhody a specifikace	8
Oceloplechové	9
Příslušenství	13
02 inTEG WME KOMPAKTNÍ ROZVADĚČE	22
inTEG WME kompaktní rozvaděče – výhody a specifikace	24
Oceloplechové a s prosklenými dveřmi	25
Nerez ocel	31
Venkovní provedení	34
Příslušenství	38
03 ŘÍZENÍ VNITŘNÍHO PROSTŘEDÍ V ROZVADĚČÍCH	48
Ventilátory s filtrem	50
Klimatizační jednotky	51
04 TECHNICKÉ VÝKRESY	54
inTEG FSE samostatně stojící rozvaděče	56
Oceloplechové	56
inTEG WME kompaktní rozvaděče	58
Oceloplechové a s prosklenými dveřmi	58
Nerez ocel	61
Venkovní provedení	63
ROZPTYL TEPELNÝCH ZTRÁT ROZVADĚČOVÝCH SKŘÍŇÍ	65
BEZPEČNOSTNÍ SAMOLEPKY	69
INDEX	71

Conteg – modifikace

Zákaznické úpravy realizujeme v modifikačním centru, které je součástí moderního pelhřimovského závodu. Centrum mimo jiné obsahuje CNC frézku MODCentrum 29, na které jsme schopni připravit otvory pro klimatizace, ventilátory, ovládací panely a tlačítka nebo řezat závit. To vše do ocelových, nerezových (AISI 304 a 316L) nebo hliníkových skříní.



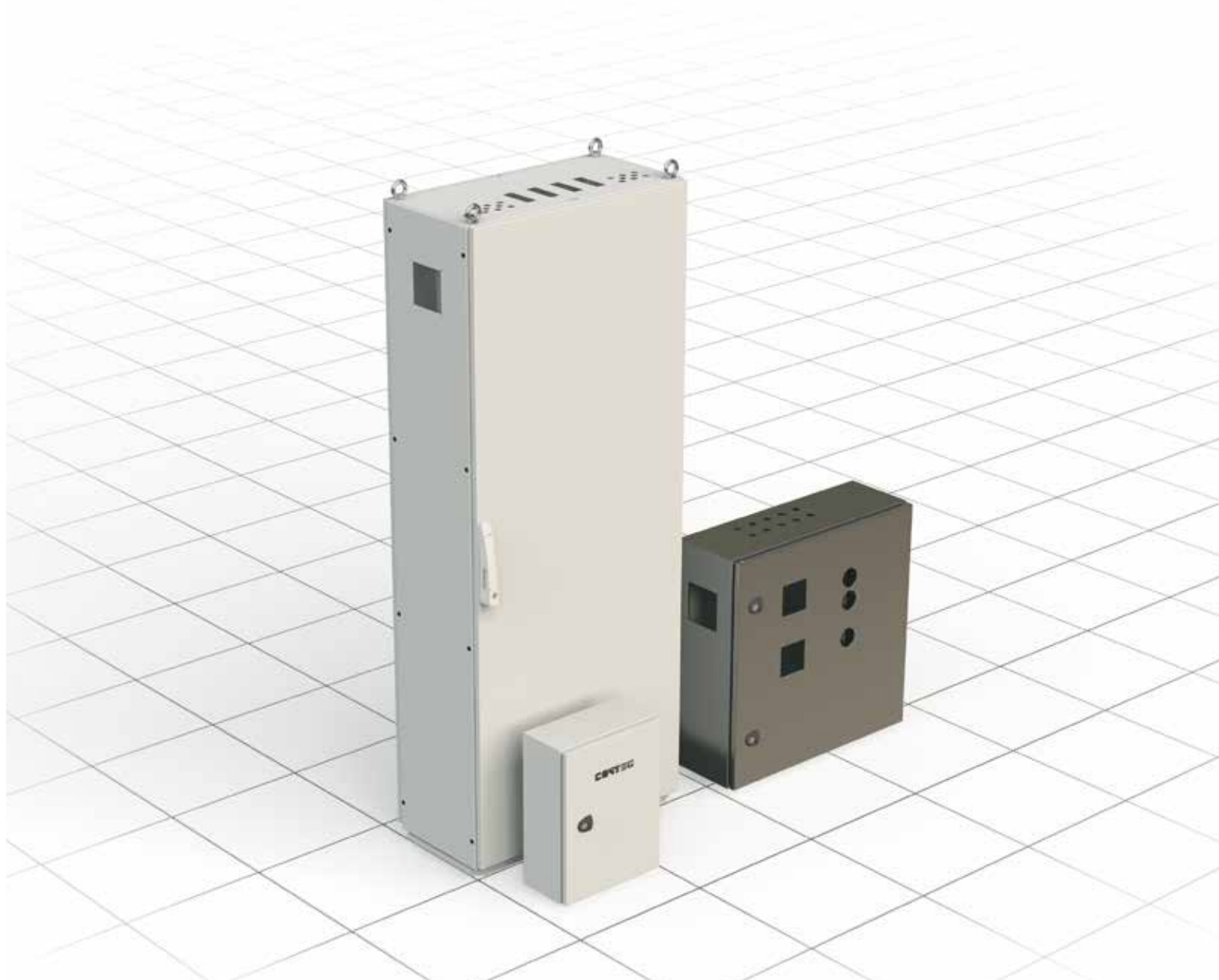

Výřezy lze realizovat do jednotlivých odnímatelných dílů plášťů stojanových rozvaděčů (dveře, kabelová dna, bočnice, střechy, montážní desky), ale také do svařených monolitických skříní.

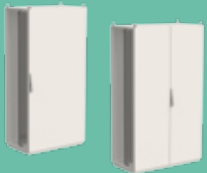

 Pro více informací, prosím kontaktujte náš obchodní nebo technický tým na www.conteg.cz/kontakt

PRŮMYSLOVÉ ROZVADĚČOVÉ SKŘÍNĚ inTEG A JEJICH POUŽITÍ

➤ **Conteg** nabízí ucelenou řadu průmyslových rozvaděčových skříní inTEG, které splňují všechny požadavky pro aplikace i v nejnáročnějších průmyslových provozech. V nabídce máme nejen kompaktní oceloplechové rozvaděče, ale i velké samostatně stojící rozvaděčové skříně vhodné pro řadové spojení. Vybrat si můžete z mnoha velikostí a čtyř typů materiálů, záleží pouze na oblasti použití. Obě řady rozvaděčů splňují vysoké nároky na stupeň krytí. Průmyslové rozvaděčové skříně inTEG jsou vyráběny v našem výrobním závodě v Pelhřimově za použití nejmodernějších technologických postupů, díky kterým mají prvotřídní funkční vlastnosti, mechanickou odolnost a dlouhou životnost.

PRŮMYSLOVÉ ROZVADĚČOVÉ SKŘÍNĚ inTEG					
	ROZVADĚČE FSE OCELOPLECHOVÉ	ROZVADĚČE WME OCELOPLECHOVÉ	ROZVADĚČE WME-G S PROSKLENÝMI DVEŘMI	ROZVADĚČE WME-X NEREZOVÉ	ROZVADĚČE WME-O VENKOVNÍ PŘÍKRYTÍ
					
	Strana 9	Strana 25	Strana 25	Strana 31	Strana 34
Použití	Vnitřní instalace	Vnitřní instalace	Vnitřní instalace	Vnitřní instalace Venkovní instalace Potravinařský a chemický průmysl	Venkovní instalace
Materiál	Ocelový plech	Ocelový plech	Ocelový plech s prosklenými dveřmi	Nerez ocel 1.4301 (AISI 304) Nerez ocel 1.4404 (AISI 316L)	Nerez ocel
Provedení	Jednodveřové Dvoudveřové	Jednodveřové Dvoudveřové	Jednodveřové Dvoudveřové	Jednodveřové Dvoudveřové	Jednodveřové
IP krytí	IP55	IP66 IP55	IP66 IP55	IP66 IP55	IP66
Mechanická odolnost	IK10	IK10	IK10 IK8	IK10	IK10
Barva	RAL 7035	RAL 7035	RAL 7035	–	RAL 7035
Povrchová úprava	Prášková barva	Prášková barva	Prášková barva	Jemně zbroušený povrch	Venkovní prášková barva s UV ochranou



Mnoho aplikací v oblastech měření a regulace, automatizace, řízení strojů a zařízení vyžaduje regulaci teploty uvnitř rozvaděčů. Spočítáme nutný výkon chlazení/topení pro udržení stabilního tepelného komfortu pro instalované prvky uvnitř rozvaděčů a doporučíme Vám vhodný typ chlazení.

- Klimatizační jednotky nástěnné a střešní – chladicí výkon od 320 W do 4000 W
- Termoelektrická jednotka – chladicí a tepelný výkon až 200 W
- Ventilátory s filtrem – průtok vzduchu 12 až 800 m³/h
- Topné jednotky – trvalý topný výkon 45 až 800 W



01

inTEG FSE

SAMOSTATNĚ STOJÍCÍ
ROZVADĚČE

The background of the page is a photograph of an electrical cabinet. The cabinet is light-colored and has several warning signs. One sign in the center reads "POZOR! ELEKTRICKÉ ZARÍZENÍ" (Warning! Electrical equipment) and "NEKLEPTE VODOU ANI PŘÍMÝM POKYTOVÁNÍM!" (Do not touch water or direct contact!). Another sign on the right says "ANI PŘÍSTUP" (No access). The image is overlaid with a large, semi-transparent orange-red geometric shape that covers the bottom half of the page.

**inTEG FSE samostatně stojící rozvaděče
– výhody a specifikace**

8

Oceloplechové

9

Příslušenství

13

inTEG FSE SAMOSTATNĚ STOJÍCÍ ROZVADĚČE



➤ **Samostatně stojící rozvaděčové skříně inTEG** jsou naším klíčovým produktem pro průmyslové aplikace. Svařovaný rám rozvaděče je vyroben ze speciálního profilu válcovaného za studena. Tento technologický postup výroby společně s patentovaným tvarem profilu splňuje maximální požadavky na tuhost a nosnost rozvaděče. inTEG rozvaděče je možné používat bez přídatného podstavce díky designu spodního rámu, toto řešení nezmenšuje prostor pro vnitřní instalace. K vytvoření různých montážních ploch a rovin nabízíme bohatou škálu systémového příslušenství navrženého pro optimální využití profilu rámu. Samozřejmostí je také řešení tepelného managementu vnitřního prostoru rozvaděče, počínaje topnými jednotkami přes ventilátory s filtrem až k aktivním chladicím jednotkám.



Maximální využití vnitřního prostoru – možnost umístění montážní desky mezi zadní sloupky



Velký výběr systémových lišt pro vytváření dalších montážních rovin a pozic pro instalace vnitřního vybavení



Snadné zavření dveří díky speciálnímu 4-bodovému uzamykacímu systému





Designová výklopná klika je již ve standardním vybavení

HLAVNÍ VÝHODY

- Svařovaná rámová konstrukce ze speciálního válcovaného profilu - povrchová úprava práškovou barvou
- Zavřený válcovaný profil je vyroben z pozinkovaného ocelového plechu a je svařený laserem
- Nosnost 1500 kg
- Jednodveřové a dvoudveřové provedení rozvaděče
- Možnost instalace rozvaděče bez přídatného podstavce
- Designová výklopná klika - standard pro všechny typy rozvaděčů
- Snadné zavření dveří díky speciálnímu uzamykacímu systému
- Maximální využití vnitřního prostoru - možnost umístění montážní desky mezi zadní sloupky
- Lehké nasazení bočnic díky možnosti zavěšení
- Možnost spojení do řady
- 46 velikostí od rozměru 1800x400x500 mm až po 2200x1200x800 mm
- Široký sortiment dodávaného příslušenství
- Zákaznická řešení na míru – výřezy dle Vašich požadavků před i po finální povrchové úpravě
- Normy EN 61439, EN 62208

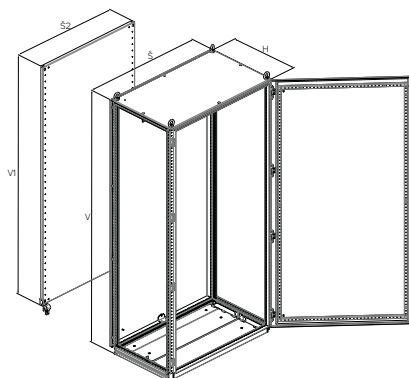
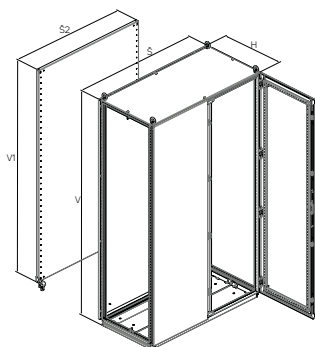
inTEG FSE SAMOSTATNĚ STOJÍCÍ ROZVADĚČE OCELOPLECHOVÉ



BARVA:  RAL 7035

TECHNICKÁ SPECIFIKACE

Materiál

- Rám: elektrolytický pozinkovaný materiál DC1+ZE25/25APC
- Rozvaděč: ocelový plech
- Montážní deska: žárově pozinkovaný ocelový plech

Povrchová úprava rozvaděče

- Epoxipolyesterová prášková barva

Barva

- RAL 7035 pro vnitřní použití

Stupeň krytí

- IP55 dle normy EN 60529 (stupeň krytí se může snížit po montáži některého příslušenství)

Mechanická odolnost

- IK10 dle IEC 6226

Rozsah dodávky

- Svařovaná rámová konstrukce rozvaděče
- Plně dveře s výklopnou klikou (jednodveřové / dvoudveřové), dveře jsou opatřeny čtyřbodovým uzavíracím systémem

- Závěsy dveří jsou u jednodveřového rozvaděče umístěné na pravé straně (možnost změny otevírání dveří z pravých na levé)
- Zadní a střešní panel
- Vícedílné kabelové dno
- Montážní deska s rastroem
- Transportní oka

Detailní technické informace naleznete na straně 56–57

SAMOSTATNĚ STOJÍCÍ ROZVADĚČE VÝŠKA 1800 mm

Rozvaděč	V (mm)	1800	1800	1800	1800	1800	1800	1800	1800	1800
	Š (mm)	400	400	600	600	600	800	800	800	800
Montážní deska	H (mm)	500	600	400	500	600	400	500	500	600
	V1 (mm)	1691	1691	1691	1691	1691	1691	1691	1691	1691
Tloušťka materiálu (mm)	Š2 (mm)	297	297	497	497	497	697	697	697	697
	Zadní a střešní panel	1,5	1,5	1,5	1,5	1,5	1,5	1,5	1,5	1,5
	Dveře	2	2	2	2	2	2	2	2	2
Dveře	Montážní deska	3	3	3	3	3	3	3	3	3
Dveře	1	1	1	1	1	1	1	1	2	1
Kabelové dno, počet dílů	2	3	2	2	3	2	2	2	2	3
Hmotnost (kg)	71,2	72,1	91,2	92,3	95,9	112,3	115,7	118,1	120,5	
Objednáací číslo	1 ks	FSE-180405	FSE-180406	FSE-180604	FSE-180605	FSE-180606	FSE-180804	FSE-180805	FSE-280805	FSE-180806

PŘÍSLUŠENSTVÍ

Bočnice	1 sada	ID-F-S1805	ID-F-S1806	ID-F-S1804	ID-F-S1805	ID-F-S1806	ID-F-S1804	ID-F-S1805	ID-F-S1805	ID-F-S1806
Spojovací sada	1 sada	ID-F-ROW	ID-F-ROW	ID-F-ROW	ID-F-ROW	ID-F-ROW	ID-F-ROW	ID-F-ROW	ID-F-ROW	ID-F-ROW
Podstavec 100 mm	čelní a zadní díl boční díly	1 sada	ID-F-PF04	ID-F-PF04	ID-F-PF06	ID-F-PF06	ID-F-PF06	ID-F-PF08	ID-F-PF08	ID-F-PF08
			ID-F-PS05	ID-F-PS06	ID-F-PS04	ID-F-PS05	ID-F-PS06	ID-F-PS04	ID-F-PS05	ID-F-PS05
Podstavec 200 mm	čelní a zadní díl boční díly	1 sada	ID-F-F0402	ID-F-F0402	ID-F-F0602	ID-F-F0602	ID-F-F0602	ID-F-F0802	ID-F-F0802	ID-F-F0802
			ID-F-S0502	ID-F-S0602	ID-F-S0402	ID-F-S0502	ID-F-S0602	ID-F-S0402	ID-F-S0502	ID-F-S0502
Montážní lišty	1 sada	viz str. 14–16								

Pro objednání rozvaděče bez montážní desky použijte objednáací číslo FSE-xxxxxx-01

SAMOSTATNĚ STOJÍCÍ ROZVADĚČE VÝŠKA 1800 mm

Rozvaděč	V (mm)	1800	1800	1800	1800	1800	1800	1800	1800
	Š (mm)	800	1000	1000	1000	1000	1200	1200	1200
	H (mm)	600	400	400	500	600	400	500	600
Montážní deska	V1 (mm)	1691	1691	1691	1691	1691	1691	1691	1691
	Š2 (mm)	697	897	897	897	897	1097	1097	1097
Tloušťka materiálu (mm)	Zadní a střešní panel	1,5	1,5	1,5	1,5	1,5	1,5	1,5	1,5
	Dveře	2	2	2	2	2	2	2	2
	Montážní deska	3	3	3	3	3	3	3	3
Dveře		2	1	2	1	1	2	2	2
Kabelové dno, počet dílů		3	2	2	2	3	4	4	6
Hmotnost (kg)		123,9	138,9	142,3	139,8	140,8	166,2	167,2	168,2
Objednací číslo	1 ks	FSE-280806	FSE-181004	FSE-281004	FSE-181005	FSE-181006	FSE-281204	FSE-281205	FSE-281206
PŘÍSLUŠENSTVÍ									
Bočnice	1 sada	ID-F-S1806	ID-F-S1804	ID-F-S1804	ID-F-S1805	ID-F-S1806	ID-F-S1804	ID-F-S1805	ID-F-S1806
Spojovací sada	1 sada	ID-F-ROW	ID-F-ROW	ID-F-ROW	ID-F-ROW	ID-F-ROW	ID-F-ROW	ID-F-ROW	ID-F-ROW
Podstavec 100 mm	čelní a zadní díl	1 sada	ID-F-PF08	ID-F-PF10	ID-F-PF10	ID-F-PF10	ID-F-PF10	ID-F-PF12	ID-F-PF12
	boční díly		ID-F-PS06	ID-F-PS04	ID-F-PS04	ID-F-PS05	ID-F-PS06	ID-F-PS04	ID-F-PS05
Podstavec 200 mm	čelní a zadní díl	1 sada	ID-F-PF0802	ID-F-PF1002	ID-F-PF1002	ID-F-PF1002	ID-F-PF1002	ID-F-PF1202	ID-F-PF1202
	boční díly		ID-F-PS0602	ID-F-PS0402	ID-F-PS0402	ID-F-PS0502	ID-F-PS0602	ID-F-PS0402	ID-F-PS0502
Montážní lišty	1 sada	viz str. 14-16							

Pro objednání rozvaděče bez montážní desky použijte objednací číslo FSE-xxxxxx-01

SAMOSTATNĚ STOJÍCÍ ROZVADĚČE VÝŠKA 2000 mm

Rozvaděč	V (mm)	2000	2000	2000	2000	2000	2000	2000	2000
	Š (mm)	400	400	600	600	600	600	600	800
	H (mm)	500	600	400	500	600	800	400	400
Montážní deska	V1 (mm)	1891	1891	1891	1891	1891	1891	1891	1891
	Š2 (mm)	297	297	497	497	497	497	497	697
Tloušťka materiálu (mm)	Zadní a střešní panel	1,5	1,5	1,5	1,5	1,5	1,5	1,5	1,5
	Dveře	2	2	2	2	2	2	2	2
	Montážní deska	3	3	3	3	3	3	3	3
Dveře		1	1	1	1	1	1	1	1
Kabelové dno, počet dílů		2	3	2	2	3	4	2	2
Hmotnost (kg)		76,5	77,9	99,4	101,1	102,8	106,4	123,6	
Objednací číslo	1 ks	FSE-200405	FSE-200406	FSE-200604	FSE-200605	FSE-200606	FSE-200608	FSE-200804	
PŘÍSLUŠENSTVÍ									
Bočnice	1 sada	ID-F-S2005	ID-F-S2006	ID-F-S2004	ID-F-S2005	ID-F-S2006	ID-F-S2008	ID-F-S2004	
Spojovací sada	1 sada	ID-F-ROW	ID-F-ROW	ID-F-ROW	ID-F-ROW	ID-F-ROW	ID-F-ROW	ID-F-ROW	
Podstavec 100 mm	čelní a zadní díl	1 sada	ID-F-PF04	ID-F-PF04	ID-F-PF06	ID-F-PF06	ID-F-PF06	ID-F-PF06	ID-F-PF08
	boční díly		ID-F-PS05	ID-F-PS06	ID-F-PS04	ID-F-PS05	ID-F-PS06	ID-F-PS08	ID-F-PS04
Podstavec 200 mm	čelní a zadní díl	1 sada	ID-F-PF0402	ID-F-PF0402	ID-F-PF0602	ID-F-PF0602	ID-F-PF0602	ID-F-PF0602	ID-F-PF0802
	boční díly		ID-F-PS0502	ID-F-PS0602	ID-F-PS0402	ID-F-PS0502	ID-F-PS0602	ID-F-PS0802	ID-F-PS0402
Montážní lišty		viz str. 14-16							

Pro objednání rozvaděče bez montážní desky použijte objednací číslo FSE-xxxxxx-01

SAMOSTATNĚ STOJÍCÍ ROZVADĚČE VÝŠKA 2000 mm

Rozvaděč	V (mm)	2000	2000	2000	2000	2000	2000	2000
	Š (mm)	800	800	800	1000	1000	1000	1000
	H (mm)	500	600	800	400	400	500	500
Montážní deska	V1 (mm)	1891	1891	1891	1891	1891	1891	1891
	Š2 (mm)	697	697	697	897	897	897	897
Tloušťka materiálu (mm)	Zadní a střešní panel	1,5	1,5	1,5	1,5	1,5	1,5	1,5
	Dveře	2	2	2	2	2	2	2
	Montážní deska	3	3	3	3	3	3	3
Dveře		1	1	1	1	2	1	2
Kabelové dno, počet dílů		2	3	4	2	2	2	2
Hmotnost (kg)		125,5	127	131,5	144,4	148,9	148,4	154,5
Objednací číslo	1 ks	FSE-200805	FSE-200806	FSE-200808	FSE-201004	FSE-301004	FSE-201005	FSE-301005
PŘÍSLUŠENSTVÍ								
Bočnice	1 sada	ID-F-S2005	ID-F-S2006	ID-F-S2008	ID-F-S2004	ID-F-S2004	ID-F-S2005	ID-F-S2005
Spojovací sada	1 sada	ID-F-ROW	ID-F-ROW	ID-F-ROW	ID-F-ROW	ID-F-ROW	ID-F-ROW	ID-F-ROW
Podstavec 100 mm	čelní a zadní díl	ID-F-PF08	ID-F-PF08	ID-F-PF08	ID-F-PF10	ID-F-PF10	ID-F-PF10	ID-F-PF10
	boční díly	ID-F-PS05	ID-F-PS06	ID-F-PS08	ID-F-PS04	ID-F-PS04	ID-F-PS05	ID-F-PS05
Podstavec 200 mm	čelní a zadní díl	ID-F-PF0802	ID-F-PF0802	ID-F-PF0802	ID-F-PF1002	ID-F-PF1002	ID-F-PF1002	ID-F-PF1002
	boční díly	ID-F-PS0502	ID-F-PS0602	ID-F-PS0802	ID-F-PS0402	ID-F-PS0402	ID-F-PS0502	ID-F-PS0502
Montážní lišty		viz str. 14–16						

Pro objednání rozvaděče bez montážní desky použijte objednací číslo FSE-xxxxxx-01

SAMOSTATNĚ STOJÍCÍ ROZVADĚČE VÝŠKA 2000 mm

Rozvaděč	V (mm)	2000	2000	2000	2000	2000	2000	2000
	Š (mm)	1000	1000	1000	1200	1200	1200	1200
	H (mm)	600	600	800	400	500	600	800
Montážní deska	V1 (mm)	1891	1891	1891	1891	1891	1891	1891
	Š2 (mm)	897	897	897	1097	1097	1097	1097
Tloušťka materiálu (mm)	Zadní a střešní panel	1,5	1,5	1,5	1,5	1,5	1,5	1,5
	Dveře	2	2	2	2	2	2	2
	Montážní deska	3	3	3	3	3	3	3
Dveře		1	2	1	2	2	2	2
Kabelové dno, počet dílů		3	3	4	4	4	6	8
Hmotnost (kg)		153,3	159,8	157,8	140,9	177,2	183,2	200,2
Objednací číslo	1 ks	FSE-201006	FSE-301006	FSE-201008	FSE-301204	FSE-301205	FSE-301206	FSE-301208
PŘÍSLUŠENSTVÍ								
Bočnice	1 sada	ID-F-S2006	ID-F-S2006	ID-F-S2008	ID-F-S2004	ID-F-S2005	ID-F-S2006	ID-F-S2008
Spojovací sada	1 sada	ID-F-ROW	ID-F-ROW	ID-F-ROW	ID-F-ROW	ID-F-ROW	ID-F-ROW	ID-F-ROW
Podstavec 100 mm	čelní a zadní díl	ID-F-PF10	ID-F-PF10	ID-F-PF10	ID-F-PF12	ID-F-PF12	ID-F-PF12	ID-F-PF12
	boční díly	ID-F-PS06	ID-F-PS06	ID-F-PS08	ID-F-PS04	ID-F-PS05	ID-F-PS06	ID-F-PS08
Podstavec 200 mm	čelní a zadní díl	ID-F-PF1002	ID-F-PF1002	ID-F-PF1002	ID-F-PF1202	ID-F-PF1202	ID-F-PF1202	ID-F-PF1202
	boční díly	ID-F-PS0602	ID-F-PS0602	ID-F-PS0802	ID-F-PS0402	ID-F-PS0502	ID-F-PS0602	ID-F-PS0802
Montážní lišty		viz str. 14–16						

Pro objednání rozvaděče bez montážní desky použijte objednací číslo FSE-xxxxxx-01

SAMOSTATNĚ STOJÍCÍ ROZVADĚČE VÝŠKA 2200 mm

Rozvaděč	V (mm)	2200	2200	2200	2200	2200	2200	2200	2200
	Š (mm)	400	600	600	800	800	1000	1200	1200
	H (mm)	600	600	800	600	800	600	600	800
Montážní deska	V1 (mm)	2091	2091	2091	2091	2091	2091	2091	2091
	Š2 (mm)	297	497	497	697	697	897	1097	1097
Tloušťka materiálu (mm)	Zadní a střešní panel	1,5	1,5	1,5	1,5	1,5	1,5	1,5	1,5
	Dveře	2	2	2	2	2	2	2	2
	Montážní deska	3	3	3	3	3	3	3	3
Dveře		1	1	1	1	1	1	2	2
Kabelové dno, počet dílů		3	3	4	3	4	3	6	8
Hmotnost (kg)		81,5	108,2	112,5	134,9	139,9	161,5	198,2	205,2
Objednací číslo	1 ks	FSE-220406	FSE-220606	FSE-220608	FSE-220806	FSE-220808	FSE-221006	FSE-321206	FSE-321208

PŘÍSLUŠENSTVÍ

Bočnice	1 sada	ID-F-S2206	ID-F-S2206	ID-F-S2208	ID-F-S2206	ID-F-S2208	ID-F-S2206	ID-F-S2206	ID-F-S2208
Spojovací sada	1 sada	ID-F-ROW	ID-F-ROW	ID-F-ROW	ID-F-ROW	ID-F-ROW	ID-F-ROW	ID-F-ROW	ID-F-ROW
Podstavec 100 mm	čelní a zadní díl	1 sada	ID-F-PF04	ID-F-PF06	ID-F-PF06	ID-F-PF08	ID-F-PF08	ID-F-PF10	ID-F-PF12
	boční díly		ID-F-PS06	ID-F-PS06	ID-F-PS08	ID-F-PS06	ID-F-PS08	ID-F-PS06	ID-F-PS06
Podstavec 200 mm	čelní a zadní díl	1 sada	ID-F-PF0402	ID-F-PF0602	ID-F-PF0602	ID-F-PF0802	ID-F-PF0802	ID-F-PF1002	ID-F-PF1202
	boční díly		ID-F-PS0602	ID-F-PS0602	ID-F-PS0802	ID-F-PS0602	ID-F-PS0802	ID-F-PS0602	ID-F-PS0602
Montážní lišty		viz str. 14–16							

Pro objednání rozvaděče bez montážní desky použijte objednací číslo FSE-xxxxx-01

Doporučené příslušenství



Klimatizační jednotky

Více informací [na stranách 51–53](#)



Ventilátory s filtrem

Více informací [na straně 50](#)



Horizontální a vertikální lišty

Více informací [na stranách 14–16](#)

inTEG FSE SAMOSTATNĚ STOJÍCÍ ROZVADĚČE PŘÍSLUŠENSTVÍ

BOČNICE



- Materiál: 1,5mm ocelový plech
- Barva: RAL 7035
- Rozsah dodávky: včetně montážního příslušenství

PODSTAVCE



- Materiál: rohové díly 2mm, ostatní 1,5mm ocelový plech
- Barva: RAL 9005
- Nutno spolu objednat čelní a boční sadu
- Možnost instalace i dvou podstavců V 100 mm na sebe
- Rozsah dodávky: včetně montážního příslušenství

SPOJOVACÍ SADY

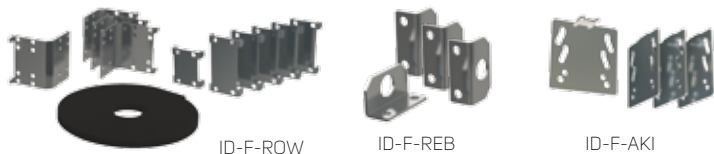

- Materiál spojek: 3mm (5mm pro oka) žárově pozinkovaný ocelový plech
- Materiál těsnění: polyethylenová pěna PE-O1, hustota 30-35 kg/m³
- Rozsah dodávky:
 - ID-F-ROW: 4 ks rohových spojek, 6 ks plochých spojek, těsnění, montážní příslušenství
 - ID-F-REB: 4 ks plochých jeřábových ok, montážní příslušenství
 - ID-F-AKI: 4 ks stahovacích spojek pro vnitřní i vnější montáž, montážní příslušenství

MONTÁŽNÍ DESKA - MEZIKUS



- Materiál: 1,5mm žárově pozinkovaný ocelový plech
- Rozsah dodávky: včetně montážního příslušenství a držáků

Obj. číslo	Pro rozměry skříně V x Š (mm)	Balení
ID-F-S1804	1800x400	1 sada
ID-F-S1805	1800x500	1 sada
ID-F-S1806	1800x600	1 sada
ID-F-S2004	2000x400	1 sada
ID-F-S2005	2000x500	1 sada
ID-F-S2006	2000x600	1 sada
ID-F-S2008	2000x800	1 sada
ID-F-S2206	2200x600	1 sada
ID-F-S2208	2200x800	1 sada

1 sada = 2 kusy

PODSTAVEC - ČELNÍ A ZADNÍ SADA

Obj. číslo podstavce V 100 mm	Obj. číslo podstavce V 200 mm	Pro rozměry skříně Š (mm)	Balení
ID-F-PF04	ID-F-PF0402	400	1 sada
ID-F-PF06	ID-F-PF0602	600	1 sada
ID-F-PF08	ID-F-PF0802	800	1 sada
ID-F-PF10	ID-F-PF1002	1000	1 sada
ID-F-PF12	ID-F-PF1202	1200	1 sada

PODSTAVEC - BOČNÍ SADA

Obj. číslo podstavce V 100 mm	Obj. číslo podstavce V 200 mm	Pro rozměry skříně H (mm)	Balení
ID-F-PS04	ID-F-PS0402	400	1 sada
ID-F-PS05	ID-F-PS0502	500	1 sada
ID-F-PS06	ID-F-PS0602	600	1 sada
ID-F-PS08	ID-F-PS0802	800	1 sada

Obj. číslo	Balení
ID-F-ROW	4 ks rohových a 6 ks plochých spojek, těsnění
ID-F-REB	4 ks plochých jeřábových ok
ID-F-AKI	4 ks stahovacích spojek

Obj. číslo	Pro rozměry skříně V (mm)
ID-F-MMP18	1800
ID-F-MMP20	2000
ID-F-MMP22	2200

HORIZONTÁLNÍ A VERTIKÁLNÍ LIŠTY

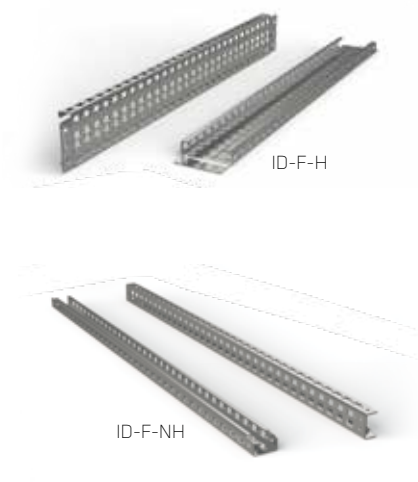

- Materiál: 2mm žárově pozinkovaný ocelový plech
- Šířka lišt: 90 mm (ID-F-H), 41,2 mm (ID-F-NH)
- Použití: pro vytvoření dalších montážních rovin (horizontálních i vertikálních)
- Instalace: ID-F-Hx se montuje na boční strany profilů rámu
- Instalace: ID-F-NHx se montuje mezi profily rámu
- Rozsah dodávky: včetně montážního příslušenství

Obj. číslo	Pro rozměry skříně výška/šířka/hloubka (mm)	Nosnost v horizontální poloze	Nosnost ve vertikální poloze	Balení
ID-F-H4	400	140 kg	240 kg	1 sada
ID-F-H5	500	100 kg	240 kg	1 sada
ID-F-H6	600	70 kg	240 kg	1 sada
ID-F-H8	800	50 kg	180 kg	1 sada
ID-F-H10	1000	50 kg	140 kg	1 sada
ID-F-H12	1200	50 kg	120 kg	1 sada
ID-F-H18	1800	36 kg	80 kg	1 sada
ID-F-H20	2000	32 kg	70 kg	1 sada
ID-F-H22	2200	28 kg	65 kg	1 sada

1 sada = 2 kusy

Obj. číslo	Pro rozměry skříně výška/šířka/hloubka (mm)	Nosnost v horizontální poloze	Nosnost ve vertikální poloze	Balení
ID-F-NH4	400	95 kg	95 kg	1 sada
ID-F-NH5	500	85 kg	85 kg	1 sada
ID-F-NH6	600	70 kg	70 kg	1 sada
ID-F-NH8	800	56 kg	56 kg	1 sada
ID-F-NH10	1000	45 kg	45 kg	1 sada
ID-F-NH12	1200	35 kg	35 kg	1 sada
ID-F-NH18	1800	21 kg	21 kg	1 sada
ID-F-NH20	2000	20 kg	20 kg	1 sada
ID-F-NH22	2200	19 kg	19 kg	1 sada

1 sada = 2 kusy

HORIZONTÁLNÍ LIŠTY

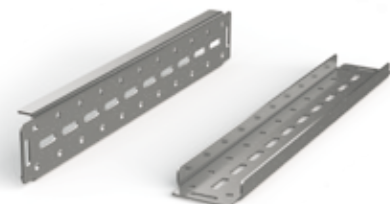

- Materiál: 3mm žárově pozinkovaný ocelový plech
- Šířka lišt: 87,5 mm
- Použití: pro instalaci komponentů s vysokou hmotností
- Instalace: montuje se na profily rámu
- Rozsah dodávky: včetně montážního příslušenství

Obj. číslo	Pro rozměry skříně šířka/hloubka (mm)	Nosnost v horizontální poloze	Balení
ID-F-HH4	400	260 kg	1 sada
ID-F-HH5	500	210 kg	1 sada
ID-F-HH6	600	175 kg	1 sada
ID-F-HH8	800	130 kg	1 sada
ID-F-HH10	1000	100 kg	1 sada
ID-F-HH12	1200	65 kg	1 sada

1 sada = 2 kusy

DVEŘNÍ LIŠTY



- Materiál: 2mm žárově pozinkovaný ocelový plech
- Šířka lišt: 20 mm
- Použití: pro vytvoření další montážní roviny na vnitřní části dveří
- Instalace: do rámu dveří
- Rozsah dodávky: včetně montážního příslušenství

Obj. číslo	Pro rozměry dveří / křídla dveří (mm)	Balení
ID-F-VD4	400	1 sada
ID-F-VD5	500	1 sada
ID-F-VD6	600	1 sada
ID-F-VD8	800	1 sada
ID-F-VD10	1000	1 sada

1 sada = 2 kusy

LIŠTY PRO UCHYCENÍ KABELŮ



- Materiál: 2mm žárově pozinkovaný ocelový plech
- Použití: pro uchycení kabelů
- Instalace: montuje se na spodní boční profil rámu nebo na montážní desku (ID-F-RCUxx)
- Instalace: montuje se mezi spodní boční profily rámu (ID-F-RCxx)
- Rozsah dodávky: včetně montážního příslušenství

Obj. číslo	Obj. číslo	Pro rozměry skříně šířka/hloubka (mm)	Balení
ID-F-RC4	ID-F-RCU4	400	1 sada
ID-F-RC6	ID-F-RCU6	600	1 sada
ID-F-RC8	ID-F-RCU8	800	1 sada
ID-F-RC10	ID-F-RCU10	1000	1 sada
ID-F-RC12	ID-F-RCU12	1200	1 sada

1 sada = 2 kusy

MOŽNOSTI INSTALACE HORIZONTÁLNÍCH A VERTIKÁLNÍCH LIŠT

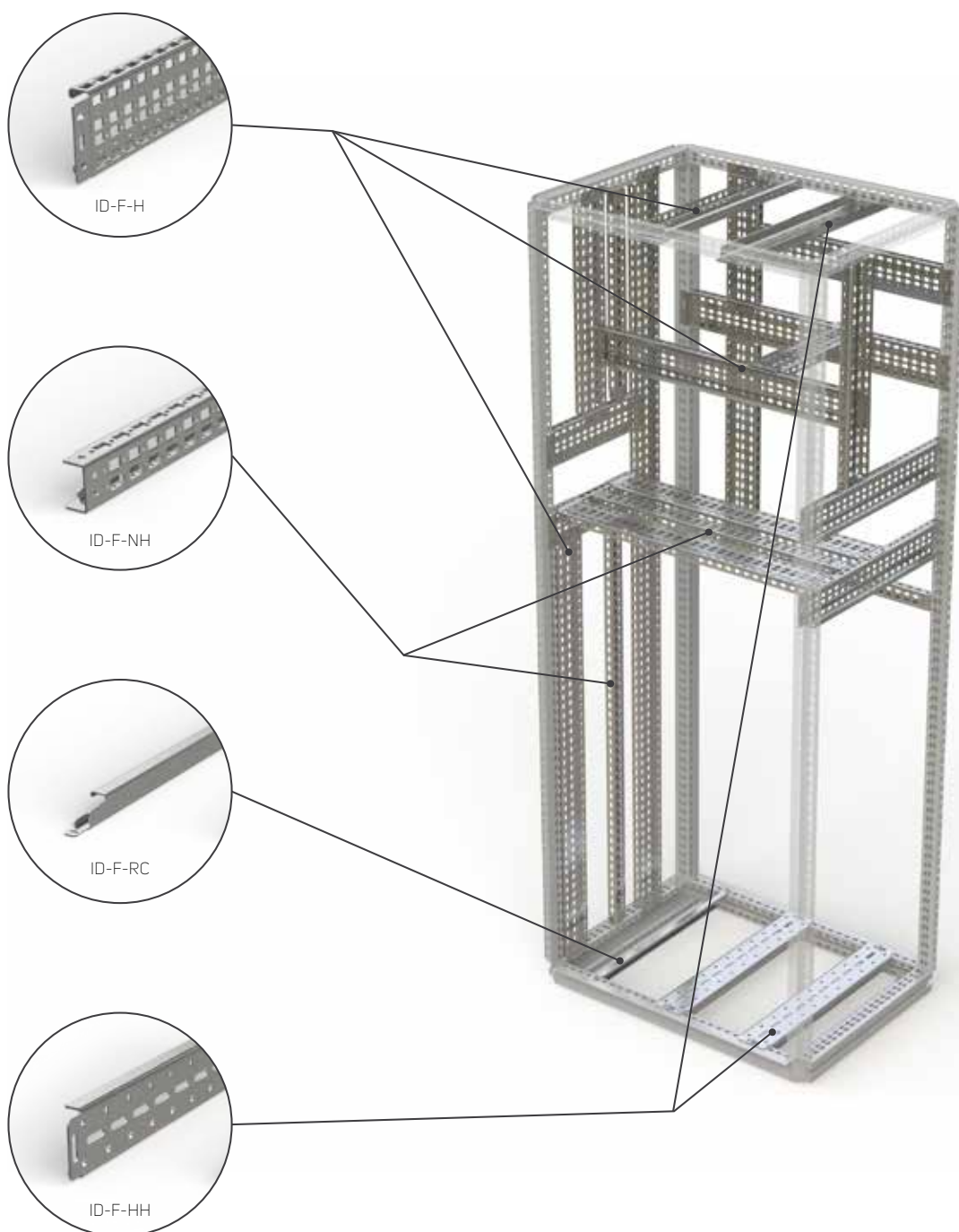

19" LIŠTY



- Materiál: 2mm žárově pozinkovaný ocelový plech
- Použití: pro vytvoření 19" rovin FSE skříní
- Instalace: na držáky ID-F-UBxx + ID-F-Hxx
- Rozsah dodávky: 19" vertikální lišty včetně montážního příslušenství

Obj. číslo	Pro rozměry skříně VxŠ v mm	Balení
ID-F-V186	1800x600 (36U)	1 sada
ID-F-V206	2000x600 (42U)	1 sada
ID-F-V226	2200x600 (46U)	1 sada
ID-F-V188	1800x800 (36U)	1 sada
ID-F-V208	2000x800 (42U)	1 sada
ID-F-V228	2200x800 (46U)	1 sada

Je potřeba objednat držák 19" lišt ID-F-UBxx

DRŽÁKY 19" LIŠT



ID-F-UB08

ID-F-UB06

- Materiál: 1,5mm (ID-F-UB06); 2mm (ID-F-UB08) žárově pozinkovaný ocelový plech
- Použití: pro vytvoření 19" rovin FSE skříní Š 600 a 800 mm
- Instalace: na systémové lišty ID-F-Hxx
- Rozsah dodávky: držáky 19" vertikálních lišt včetně montážního příslušenství

Obj. číslo	Pro rozměry skříně Š (mm)	Balení
ID-F-UB06	600	1 sada
ID-F-UB08	800	1 sada

1 sada = 6 ks

MONTÁŽNÍ 19" LIŠTA

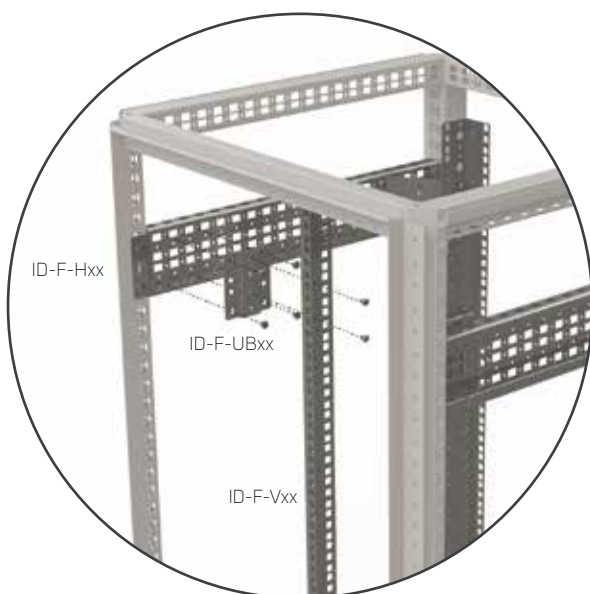

DVEŘNÍ STOP



- Použití: pro rozvaděče inTEG FSE
- Rozsah dodávky: dveřní stop včetně montážního příslušenství

Obj. číslo	Balení
ID-F-DS	1 ks

DVEŘNÍ SPÍNAČ



- Materiál držáku: 2mm žárově pozinkovaný ocelový plech
- Koncový spínač: IP65, plastový, 1NO + 1 NC, PG13,5, -25 °C až +70 °C
- Rozsah dodávky: dveřní spínač včetně montážního příslušenství

Obj. číslo	Balení
ID-F-DC	1 ks

KAPSY NA DOKUMENTY



- Materiál: ABS
- Barva: RAL 7035
- Rozměry: 234×241×31 mm (V×Š×H)
- Instalace: pomocí samolepící pásky
- Rozsah dodávky: kapsa na dokumenty včetně samolepící pásky



- Materiál: 1mm ocelový plech
- Barva: RAL 7035
- Instalace: na rám dveří
- Rozsah dodávky: kapsa na dokumenty včetně montážního příslušenství

Obj. číslo	Balení
ID-PO-A4	1 ks

Obj. číslo	Pro rozměry dveří / křídla dveří (mm)	Balení
ID-F-MPO4	400	1 sada
ID-F-MPO6	600	1 sada
ID-F-MPO8	800	1 sada
ID-F-MP10	1000	1 sada
ID-F-MP102 *	1000 2D	1 sada
ID-F-MPO6 *	1200	1 sada

* kapsa pro dvoukřídlovou skříň, šířka vhodná pro instalaci na pravé křídlo

TĚSNÍCÍ DNA S PŘÍPRAVOU PRO ZAVEDENÍ KABELŮ

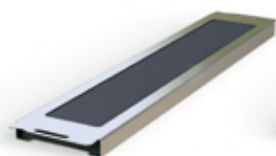

ID-F-CG1xx

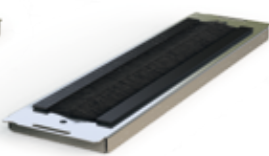

ID-F-CG2xx

- Materiál: 1mm žárově pozinkovaný ocelový plech
- Použití: pro zavedení kabelů
- Provedení: s PU těsněním (ID-F-CG1xx); s dvěma řadami kartáčů (ID-F-CG2xx)
- Instalace: mezi profily rámu jako náhrada standardního kabelového dna
- Rozsah dodávky: včetně montážního příslušenství

Obj. číslo	Obj. číslo	Pro rozměry skříně Š (mm)	Balení
ID-F-CG104	ID-F-CG204	400	1 sada
ID-F-CG106	ID-F-CG206	600	1 sada
ID-F-CG108	ID-F-CG208	800	1 sada
ID-F-CG110	ID-F-CG210	1000	1 sada
ID-F-CG112	ID-F-CG212	1200	1 sada

TĚSNÍCÍ SADA IP55

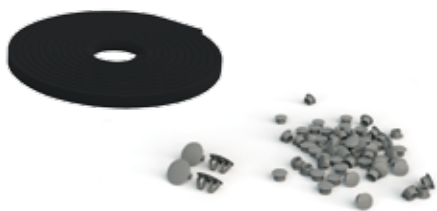

- Materiál: PVC
- Použití: zásepky a těsnicí páska pro dodržení krytí IP55
- Rozsah dodávky: kompletní sada pro skříň inTEG FSE

Obj. číslo	Balení
ID-F-KIT55	1 ks

ODKLÁDACÍ POLICE



- Materiál: 1,5mm ocelový plech
- Barva: RAL 7035
- Instalace: montuje se na dveřní rám
- Rozměry: hloubka 356 mm, šířka - vhodná pro konkrétní rozměr skříňě, pro skříň šířky 1200 mm a dvoukřídlou skříň 1000 mm pro jedno křídlo
- Rozsah dodávky: včetně montážního příslušenství

Obj. číslo	Pro rozměry skříňě Š (mm)	Balení
ID-F-CDD4	400	1 sada
ID-F-CDD6	600	1 sada
ID-F-CDD8	800	1 sada
ID-F-CDD10	1000	1 sada
ID-F-CDD102 *	1000	1 sada
ID-F-CDD6 *	1200	1 sada

* odkládací police pro dvoukřídlou skříň, šířka vhodná pro instalaci na pravé křídlo

NÁHRADNÍ MONTÁŽNÍ DESKA – PLNÁ

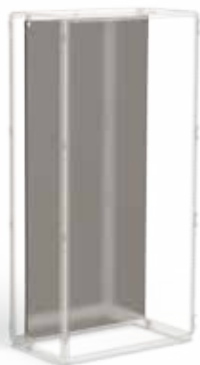

- Materiál: 3mm žárově pozinkovaný ocelový plech
- Rozsah dodávky: montážní deska se značeným rastrem včetně montážního příslušenství a držáků

Obj. číslo	Pro rozměry skříňě V x Š (mm)
ID-F-SP1804	1800x400
ID-F-SP1806	1800x600
ID-F-SP1808	1800x800
ID-F-SP1810	1800x1000
ID-F-SP1812	1800x1200
ID-F-SP2004	2000x400
ID-F-SP2006	2000x600
ID-F-SP2008	2000x800
ID-F-SP2010	2000x1000
ID-F-SP2012	2000x1200
ID-F-SP2204	2200x400
ID-F-SP2206	2200x600
ID-F-SP2208	2200x800
ID-F-SP2210	2200x1000
ID-F-SP2212	2200x1200

NÁHRADNÍ DRŽÁKY MONTÁŽNÍ DESKY



- Materiál: 5mm žárově pozinkovaný ocelový plech
- Použití: pro usazení montážní desky do rámu
- Instalace: montuje se na spodní a horní boční profily rámu
- Rozsah dodávky: včetně montážního příslušenství

Obj. číslo	Balení
ID-F-SBP	1 ks

BOČNÍ DRŽÁK MONTÁŽNÍ DESKY



- Materiál: 2mm žárově pozinkovaný plech
- Použití: pro dodatečnou fixaci montážní desky a omezení vibrací
- Instalace: montuje se na horizontální lišty ID-F-Hxx nebo ID-F-NHxx nebo přímo na stojině rámu
- Rozsah dodávky: včetně montážního příslušenství

Obj. číslo	Typ	Balení
ID-F-LBP	Boční držák montážní desky	1 sada

DĚLÍCÍ STĚNA PRO ODDĚLENÍ POLÍ



- Materiál: 1,5mm žárově pozinkovaný plech
- Použití: pro oddělení prostoru mezi jednotlivými poli řady rozvaděčů
- Instalace: montuje se na stojiny rámu skříně
- Rozsah dodávky: včetně montážního příslušenství

Obj. číslo	Pro rozměry skříně V x Š (mm)
ID-F-DW1804	1800x400
ID-F-DW1805	1800x500
ID-F-DW1806	1800x600
ID-F-DW2004	2000x400
ID-F-DW2005	2000x500
ID-F-DW2006	2000x600
ID-F-DW2008	2000x800
ID-F-DW2206	2200x600
ID-F-DW2208	2200x800

PARCIÁLNÍ MONTÁŽNÍ DESKA



- Materiál: 3mm pozinkovaný ocelový plech
- Použití: pro vytvoření dodatečných čelních a bočních montážních rovin, desky jsou univerzální a lze je montovat v horizontální poloze do příslušné šířky skříňe nebo ve vertikální poloze do příslušné hloubky skříňe
- Instalace: montuje se v horizontální nebo vertikální poloze na profily rámu nebo systémové lišty
- Rozsah dodávky: včetně montážního příslušenství

Obj. číslo	Pro rozměry skříňe Š (mm)	Pro rozměry skříňe H (mm)	Výška montážní roviny (mm)
ID-F-PMP0604	600	-	400
ID-F-PMP0604	-	400	600
ID-F-PMP0605	600	-	500
ID-F-PMP0605	-	500	600
ID-F-PMP0804	800	-	400
ID-F-PMP0804	-	400	800
ID-F-PMP0806	800	-	600
ID-F-PMP0806	-	600	800
ID-F-PMP1004	1000	-	400
ID-F-PMP1004	-	400	1000
ID-F-PMP1204	1200	-	400
ID-F-PMP1204	-	400	1200

ZÁMKY / UZAVÍRACÍ VLOŽKY FSE



- Použití: náhradní vložky místo standardního double-baru 5 mm
- Rozsah dodávky: včetně montážního příslušenství

Obj. číslo	Typ	Balení
ID-F-INLK1	Zámek pro inTEG FSE, klíč 5333	1 sada
ID-F-INLK3	Zámek pro inTEG FSE, klíč unikátní	1 sada
ID-F-INS7	Vložka do zámku 7 mm SQUARE, zamak černě barvený	1 sada
ID-F-INS8	Vložka do zámku 8 mm SQUARE, zamak černě barvený	1 sada
ID-F-INT7	Vložka do zámku 7 mm TRIANGULAR, zamak černě barvený	1 sada
ID-F-INT8	Vložka do zámku 8 mm TRIANGULAR, zamak černě barvený	1 sada
ID-F-INLKE1	Uzamýkatelný uzávěr VW 1	1 sada
ID-F-INSS	Kompletní klíka	1 sada
ID-F-INSSA	Dveřní štítek double-bar 5 mm	1 sada

UZEMNĚNÍ



- Materiál: pocínovaná měď
- Rozsah dodávky: různé délky a průřezy plochých vodičů s nalisovanými kontaktními dutinkami s otvorem M8

Obj. číslo	Typ	Balení
ID-F-EK1	Plochý uzemňovací vodič pro M8, délka 200 mm, průřez 16 mm ²	10 ks
ID-F-EK2	Plochý uzemňovací vodič pro M8, délka 200 mm, průřez 25 mm ²	10 ks
ID-F-EK3	Plochý uzemňovací vodič pro M8, délka 300 mm, průřez 16 mm ²	10 ks
ID-F-EK4	Plochý uzemňovací vodič pro M8, délka 300 mm, průřez 25 mm ²	10 ks

ZÁŘIVKOVÁ SVÍTIDLA S DVEŘNÍM SPÍNAČEM A ZÁSUVKOU

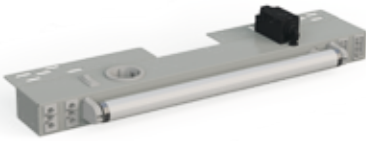

- Materiál: lakovaný ocelový plech
- Použití: pro osvětlení vnitřního prostoru rozvaděče, možnost propojení více svítidel
- Instalace: montuje se na profily rámu inTEG FSE
- Stupeň krytí: IP20
- Rozsah dodávky: kompletní svítidlo s dveřním koncovým spínačem a zásuvkou Schuko / UTE, bezpotenciální kontakt pro ovládání prvků řízení teploty rozvaděčů, připojovací konektor

Obj. číslo	Typ	Balení
ID-F-L14SKR-SCH	Pro skříň FSE Š 600 mm, 14W, 230 VAC, 50 Hz, zásuvka Schuko	1 ks
ID-F-L18SKR-SCH	Pro skříň FSE Š 800 mm, 18W, 230 VAC, 50 Hz, zásuvka Schuko	1 ks
ID-F-L14SKR-CZ	Pro skříň FSE Š 600 mm, 14W, 230 VAC, 50 Hz, zásuvka UTE	1 ks
ID-F-L18SKR-CZ	Pro skříň FSE Š 800 mm, 18W, 230 VAC, 50 Hz, zásuvka UTE	1 ks
ID-F-LN30	Napájecí kabel oranžový, délka 3m, 3x1,5mm ²	1 ks
ID-F-LL30	Připojovací kabel šedý, délka 3m, 3x0,75mm ²	1 ks
ID-F-LAC166STG	Konektor pro připojovací kabel šedý	1 ks
ID-F-LAB-14	Plastový kryt pro svítidla 14W	1 ks
ID-F-LAB-18	Plastový kryt pro svítidla 18W	1 ks
ID-F-LV-06	Propojovací kabel, délka 0,6m	1 ks
ID-F-LV-12	Propojovací kabel, délka 1,0 m	1 ks

LED SVÍTIDLA



- Materiál: PC, průhledný a ABS
- Použití: pro osvětlení vnitřního prostoru rozvaděče, možnost propojení více svítidel
- Instalace: montuje se na profily rámu nebo pomocí magnetů
- Rozměry: 357,4 x 32 x 31,16 mm
- Stupeň krytí: IP20
- Rozsah dodávky: kompletní svítidlo s kolíbkovým spínačem, připojovací a propojovací konektor

Obj. číslo	Typ	Balení
ID-F-L	Svítidlo LED 4 W, 24-265 V (DC/AC), 0/50/60 Hz	1 ks

SPOJOVACÍ MATERIÁL



- Rozsah dodávky: klecové matice M6 (ID-W-CNM6), šrouby M6x16 ISO 7380 Zn (ID-W-SMS6x16), pant, držáky táhel a spojovací materiál pro inTEG FSE (ID-F-CK)

Obj. číslo	Popis	Balení
ID-W-CNM6	Klecová matice M6	10 ks
ID-W-SMS6x16	Šroub M6x16, ISO 7380, Zn	10 ks
ID-W-CNM8	Klecová matice M8	10 ks
ID-W-SMS8x16	Šroub M8x16, ISO 7380, Zn	10 ks
ID-F-CK	Pant, držáky táhel, náhradní spojovací materiál pro inTEG FSE	1 sada



02

INTEG WME
KOMPAKTNÍ
ROZVADĚČE



inTEG WME kompaktní rozvaděče – výhody a specifikace	24
Oceloplechové a s prosklenými dveřmi	25
Nerez ocel	31
Venkovní provedení	34
Příslušenství	38

inTEG WME KOMPAKTNÍ ROZVADĚČE



➤ Skupina kompaktních rozvaděčových skříní inTEG je díky nejmodernější technologii laserového svařování unikátní svým čistým designem. Konstruktivní řešení nabízí vysokou tuhost a možnost využití pro mnoho aplikací v průmyslu a elektrotechnice. Všechny 54 rozměrů rozvaděčů je v provedení s plnými nebo prosklenými dveřmi, nabídku pak doplňuje řada nerezových rozvaděčů a nerezových rozvaděčů s povrchovou úpravou pro aplikace s vyššími nároky na odolnost proti okolnímu prostředí. Rozvaděče jsou připravené pro rychlou montáž vnitřního vybavení bez dodatečného příslušenství.



Perforované montážní lišty na dveřích (pro rozvaděče od výšky 500 mm)



Perforované montážní lišty na bočnicích (pro rozvaděče od hloubky 250 mm)



Lehká konstrukce střechy – nezatěžuje rozvaděč



Široký výběr bezpečnostních samolepek

HLAVNÍ VÝHODY

- Čistý design díky laserovému svařování
- 54 velikostí od rozměru 300×200×155 mm až po 1400×1000×300 mm
- Jednodveřové a dvoudveřové provedení
- Možnosti provedení: ocelový plech, nerez ocel 304 nebo 316L, nerez ocel povrchově upravená práškovým lakem
- Maximální velikost montážní desky
- Stabilita a robustnost
- Vysoká tuhost zadního panelu
- Široký sortiment dodávaného příslušenství
- Zákaznická řešení na míru – výřezy dle Vašich požadavků před i po finální povrchové úpravě
- Výměna závěsů dveří levé/pravé
- Standardní výbava – montážní deska se značeným rastrem 50×50 mm pro všechny typy
- Široký výběr bezpečnostních samolepek
- Možnost umístění Vašeho loga nebo označení rozvaděče dle požadavků
- Vnitřní a venkovní použití
- Norma EN 62208

iNTEG WME KOMPAKTNÍ ROZVADĚČE OCELOPLECHOVÉ A S PROSKLENÝMI DVEŘMI

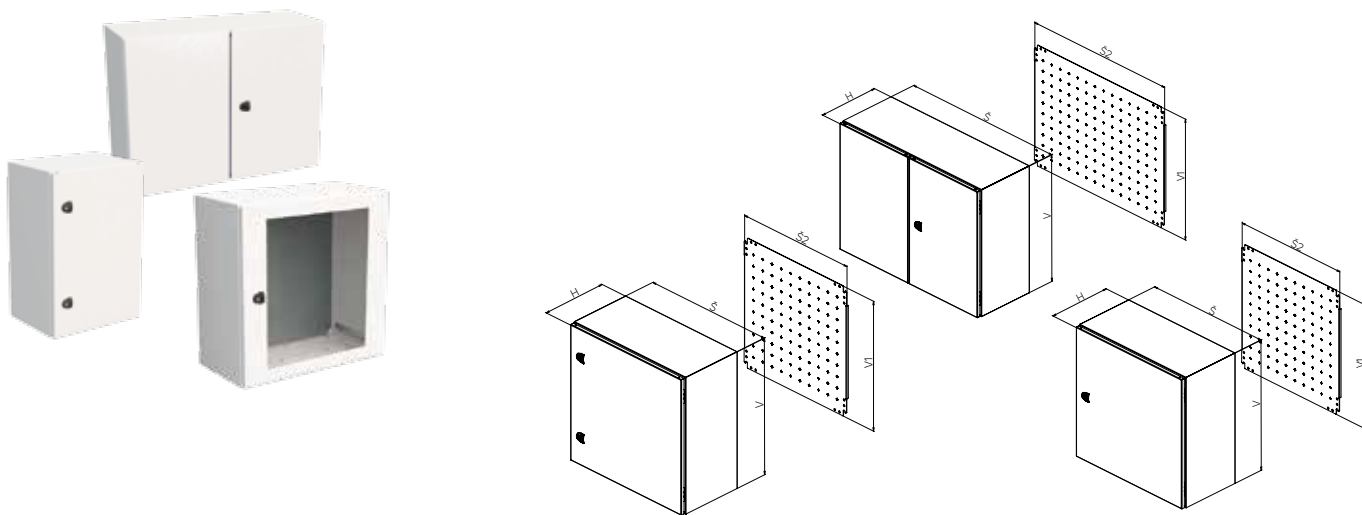

BARVA:  RAL 7035

TECHNICKÁ SPECIFIKACE

Materiál

- Rozvaděč: ocelový plech
- Montážní deska: žárově pozinkovaný ocelový plech
- Prosklená verze: 4mm kalené čiré sklo dle ČSN EN 12150

Povrchová úprava rozvaděče

- Epoxipolyesterový práškový lak

Barva

- RAL 7035 pro vnitřní použití

Stupeň krytí

- IP66 jednodveřové provedení/IP55 dvoudveřové provedení dle normy EN 60529 (stupeň krytí se může snížit po montáži některého příslušenství)

Mechanická odolnost

- IK10 dle IEC 62262
- IK08 (pro sklo)

Rozsah dodávky:

- Jednodveřový/dvoudveřový rozvaděč, závěsy dveří jsou u jednodveřového rozvaděče umístěné na pravé straně (jednoduchá změna otevírání dveří z pravých na levé). Dveře jsou

opatřeny polyuretanovým pěnovým těsněním po celém obvodu a otočným zámkem nebo třibodovým uzavíracím systémem

- Kabelové dno/dna
- Perforované montážní lišty na dveřích od výšky rozvaděče 500 mm
- Perforované montážní lišty na bočnicích od hloubky rozvaděče 250 mm
- Montážní deska se značeným rastroem 50×50 mm
- Příslušenství pro montáž na stěnu

Detailní technické informace naleznete na straně 58–60

KOMPAKTNÍ ROZVADĚČ, JEDNODVEŘOVÝ, VÝŠKA 300 mm

Rozvaděč	V (mm)	300	300	300	300	300	300
	Š (mm)	200	250	300	300	400	400
	H (mm)	155	155	155	210	155	210
Montážní deska	V1 (mm)	270	270	270	270	270	270
	Š2 (mm)	150	200	250	250	350	350
Tloušťka materiálu (mm)	Tělo rozvaděče	1,25	1,25	1,25	1,25	1,25	1,25
	Dveře	1,5	1,5	1,5	1,5	1,5	1,5
	Mont. deska	2	2	2	2	2	2
Počet	Panty	2	2	2	2	2	2
	Otočné zámky	1	1	1	1	1	1
	Svorníky	4	4	4	4	4	4
Kabelové dno	Velikost	A	A	B	C	B	D
	Počet	1	1	1	1	1	1
Hmotnost (kg)		3,9	4,7	5,5	6,1	6,9	7,7
Objednáací číslo	1 ks	WME-030215	WME-032515	WME-030315	WME-030321	WME-030415	WME-030421
VARIANTA S PROSKLENÝMI DVEŘMI							
Objednáací číslo	1 ks	-	WME-G-032515	WME-G-030315	WME-G-030321	WME-G-030415	WME-G-030421

KOMPAKTNÍ ROZVADĚČ, JEDNODVEŘOVÝ, VÝŠKA 400 mm

Rozvaděč	V (mm)	400	400	400	400	400
	Š (mm)	300	300	400	600	600
	H (mm)	155	210	210	210	250
Montážní deska	V1 (mm)	370	370	370	370	370
	Š2 (mm)	250	250	350	550	550
Tloušťka materiálu (mm)	Tělo rozvaděče	1,25	1,25	1,25	1,25	1,25
	Dveře	1,5	1,5	1,5	1,5	1,5
	Mont. deska	2	2	2,5	2,5	2,5
Počet	Panty	2	2	2	2	2
	Otočné zámky	1	1	1	1	1
	Svorníky	4	4	4	4	4
Kabelové dno	Velikost	B	C	D	F	F
	Počet	1	1	1	1	1
Hmotnost (kg)		6,9	7,6	9,5	13,4	14,2
Objednací číslo	1 ks	WME-040315	WME-040321	WME-040421	WME-040621	WME-040625
VARIANTA S PROSKLENÝMI DVEŘMI						
Objednací číslo	1 ks	WME-G-040315	WME-G-040321	WME-G-040421	WME-G-040621	WME-G-040625
PŘÍSLUŠENSTVÍ						
Vnitřní montážní lišty	1 sada	-	-	-	-	ID-W-H4
19" pevné lišty	1 sada	-	-	-	-	ID-W-U8

KOMPAKTNÍ ROZVADĚČ, JEDNODVEŘOVÝ, VÝŠKA 500 mm

Rozvaděč	V (mm)	500	500	500	500	500
	Š (mm)	300	400	400	500	500
	H (mm)	210	210	250	210	300
Montážní deska	V1 (mm)	470	470	470	470	470
	Š2 (mm)	250	350	350	450	450
Tloušťka materiálu (mm)	Tělo rozvaděče	1,25	1,25	1,25	1,25	1,25
	Dveře	1,5	1,5	1,5	1,5	1,5
	Mont. deska	2	2,5	2,5	2,5	2,5
Počet	Panty	2	2	2	2	2
	Otočné zámky	1	1	1	1	1
	Svorníky	4	4	4	4	4
Kabelové dno	Velikost	C	D	D	E	E
	Počet	1	1	1	1	1
Hmotnost (kg)		9,1	11,3	12,1	13,7	15,5
Objednací číslo	1 ks	WME-050321	WME-050421	WME-050425	WME-050521	WME-050503
VARIANTA S PROSKLENÝMI DVEŘMI						
Objednací číslo	1 ks	WME-G-050321	WME-G-050421	WME-G-050425	WME-G-050521	WME-G-050503
PŘÍSLUŠENSTVÍ						
Vnitřní montážní lišty	1 sada	-	-	ID-W-H5	-	ID-W-H5
Hřebenové dveřní lišty	1 sada	ID-W-VD3	ID-W-VD4	ID-W-VD4	ID-W-VD5	ID-W-VD5
Vnitřní dveře	1 ks	-	-	ID-W-ID54	-	ID-W-ID55

KOMPAKTNÍ ROZVADĚČ, JEDNODVEŘOVÝ, VÝŠKA 600 mm

Rozvaděč	V (mm)	600	600	600	600
	Š (mm)	400	400	400	500
	H (mm)	210	250	300	250
Montážní deska	V1 (mm)	570	570	570	570
	Š2 (mm)	350	350	350	450
Tloušťka materiálu (mm)	Tělo rozvaděče	1,25	1,5	1,5	1,5
	Dveře	1,5	1,5	1,5	1,5
	Mont. deska	2,5	2,5	2,5	2,5
Počet	Panty	2	2	2	2
	Otočné zámky	2	2	2	2
	Svorníky	4	4	4	4
Kabelové dno	Velikost	D	D	D	E
	Počet	1	1	1	1
Hmotnost (kg)		13,2	15,4	16,8	18,4
Objednací číslo	1 ks	WME-060421	WME-060425	WME-060403	WME-060525

VARIANTA S PROSKLENÝMI DVEŘMI

Objednací číslo	1 ks	WME-G-060421	WME-G-060425	WME-G-060403	WME-G-060525
-----------------	------	--------------	--------------	--------------	--------------

PŘÍSLUŠENSTVÍ

Vnitřní montážní lišty	1 sada	-	ID-W-H6	ID-W-H6	ID-W-H6
Hřebenové dveřní lišty	1 sada	ID-W-VD4	ID-W-VD4	ID-W-VD4	ID-W-VD5
19" pevné lišty	1 sada	-	-	-	-
Vnitřní dveře	1 ks	-	ID-W-ID64	ID-W-ID64	ID-W-ID65
Podstavec **	čelní a zadní díl	1 sada	-	-	-
	boční díly	1 sada	-	-	-

* Nezapomeňte objednat konzoli ID-W-UB

** Podstavec ocelové provedení, výška 100 mm, RAL 7046

KOMPAKTNÍ ROZVADĚČ, JEDNODVEŘOVÝ, VÝŠKA 600 mm

Rozvaděč	V (mm)	600	600	600	600	600	600
	Š (mm)	600	600	600	600	800	800
	H (mm)	210	250	300	400	250	300
Montážní deska	V1 (mm)	570	570	570	570	570	570
	Š2 (mm)	550	550	550	550	750	750
Tloušťka materiálu (mm)	Tělo rozvaděče	1,5	1,5	1,5	1,5	1,5	1,5
	Dveře	1,5	1,5	1,5	1,5	1,5	1,5
	Mont. deska	2,5	2,5	2,5	2,5	2,5	2,5
Počet	Panty	2	2	2	2	2	2
	Otočné zámky	2	2	2	2	2	2
	Svorníky	4	4	4	4	4	4
Kabelové dno	Velikost	F	F	F	F	F	F
	Počet	1	1	1	1	1	1
Hmotnost (kg)		20,3	21,4	22,8	25,9	27,3	29
Objednací číslo	1 ks	WME-060621	WME-060625	WME-060603	WME-060604	WME-060825	WME-060803

VARIANTA S PROSKLENÝMI DVEŘMI

Objednací číslo	1 ks	WME-G-060621	WME-G-060625	WME-G-060603	WME-G-060604	WME-G-060825	WME-G-060803
-----------------	------	--------------	--------------	--------------	--------------	--------------	--------------

PŘÍSLUŠENSTVÍ

Vnitřní montážní lišty	1 sada	-	ID-W-H6	ID-W-H6	ID-W-H6	ID-W-H6	ID-W-H6
Hřebenové dveřní lišty	1 sada	ID-W-VD6	ID-W-VD6	ID-W-VD6	ID-W-VD6	ID-W-VD8	ID-W-VD8
19" pevné lišty	1 sada	-	ID-W-U12	ID-W-U12	ID-W-U12	ID-W-U12 *	ID-W-U12 *
Vnitřní dveře	1 ks	-	ID-W-ID66	ID-W-ID66	ID-W-ID66	-	-
Podstavec **	čelní a zadní díl	1 sada	-	ID-W-PF60	ID-W-PF60	-	ID-W-PF80
	boční díly	1 sada	-	ID-W-PS30	ID-W-PS40	-	ID-W-PS30

* Nezapomeňte objednat konzoli ID-W-UB

** Podstavec ocelové provedení, výška 100 mm, RAL 7046

KOMPAKTNÍ ROZVADĚČ, JEDNODVEŘOVÝ, VÝŠKA 700 A 800 mm

Rozvaděč	V (mm)	700	700	800	800	800	800	800
	Š (mm)	500	500	600	600	600	800	800
	H (mm)	210	300	250	300	400	300	400
Montážní deska	V1 (mm)	670	670	770	770	770	770	770
	Š2 (mm)	450	450	550	550	550	750	750
Tloušťka materiálu (mm)	Tělo rozvaděče	1,5	1,5	1,5	1,5	1,5	1,5	1,5
	Dveře	1,5	1,5	2	2	2	2	2
	Mont. deska	2,5	2,5	3 F	3 F	3 F	3 FF	3 FF
Počet	Panty	2	2	2	2	2	2	2
	Otočné zámky	2	2	2	2	2	2	2
	Svorníky	4	4	4	4	4	4	4
Kabelové dno	Velikost	E	E	F	F	F	F	F
	Počet	1	1	1	1	1	1	1
Hmotnost (kg)		19,8	22,3	29,2	31,7	35,2	40,2	44,2
Objednací číslo	1 ks	WME-070521	WME-070503	WME-080625	WME-080603	WME-080604	WME-080803	WME-080804

VARIANTA S PROSKLENÝMI DVEŘMI

Objednací číslo	1 ks	WME-G-070521	WME-G-070503	WME-G-080625	WME-G-080603	WME-G-080604	WME-G-080803	WME-G-080804
-----------------	------	--------------	--------------	--------------	--------------	--------------	--------------	--------------

PŘÍSLUŠENSTVÍ

Vnitřní montážní lišty	1 sada	-	ID-W-H7	ID-W-H8	ID-W-H8	ID-W-H8	ID-W-H8	ID-W-H8
Hřebenové dveřní lišty	1 sada	ID-W-VD5	ID-W-VD5	ID-W-VD6	ID-W-VD6	ID-W-VD6	ID-W-VD8	ID-W-VD8
19" pevné lišty	1 sada	-	-	ID-W-U17	ID-W-U17	ID-W-U17	ID-W-U17 *	ID-W-U17 *
Vnitřní dveře	1 ks	-	ID-W-ID75	ID-W-ID86	ID-W-ID86	ID-W-ID86	ID-W-ID88	ID-W-ID88
Podstavec **	čelní a zadní díl	1 sada	-	-	ID-W-PF60	ID-W-PF60	ID-W-PF80	ID-W-PF80
	boční díly	1 sada	-	-	ID-W-PS30	ID-W-PS40	ID-W-PS30	ID-W-PS40

3 F – 3mm montážní deska s 2 ohraněnými stranami

3 FF – 3mm montážní deska se 4 ohraněnými stranami

* Nezapomeňte objednat konzoli ID-W-UB

** Podstavec ocelové provedení, výška 100 mm, RAL 7046

KOMPAKTNÍ ROZVADĚČ, JEDNODVEŘOVÝ, VÝŠKA 1000 mm

Rozvaděč	V (mm)	1000	1000	1000	1000	1000
	Š (mm)	600	600	600	800	800
	H (mm)	250	300	400	300	400
Montážní deska	V1 (mm)	970	970	970	970	970
	Š2 (mm)	550	550	550	750	750
Tloušťka materiálu (mm)	Tělo rozvaděče	1,5	1,5	1,5	1,5	1,5
	Dveře	2	2	2	2	2
	Mont. deska	3 F	3 F	3 F	3 FF	3 FF
Počet	Panty	3	3	3	3	3
	Svorníky	4	4	4	6	6
3bodový uzávěrací systém		+	+	+	+	+
Kabelové dno	Velikost	F	F	F	F	F
	Počet	1	1	1	1	1
Hmotnost (kg)		35,7	38,4	42,4	48,6	53,1
Objednací číslo	1 ks	WME-100625	WME-100603	WME-100604	WME-100803	WME-100804

VARIANTA S PROSKLENÝMI DVEŘMI

Objednací číslo	1 ks	WME-G-100625	WME-G-100603	WME-G-100604	WME-G-100803	WME-G-100804
-----------------	------	--------------	--------------	--------------	--------------	--------------

PŘÍSLUŠENSTVÍ

Vnitřní montážní lišty	1 sada	ID-W-H10	ID-W-H10	ID-W-H10	ID-W-H10	ID-W-H10
Hřebenové dveřní lišty	1 sada	ID-W-VD6	ID-W-VD6	ID-W-VD6	ID-W-VD8	ID-W-VD8
19" pevné lišty	1 sada	ID-W-U21	ID-W-U21	ID-W-U21	ID-W-U21 *	ID-W-U21 *
Vnitřní dveře	1 ks	ID-W-ID106	ID-W-ID106	ID-W-ID106	ID-W-ID108	ID-W-ID108
Podstavec **	čelní a zadní díl	1 sada	-	ID-W-PF60	ID-W-PF60	ID-W-PF80
	boční díly	1 sada	-	ID-W-PS30	ID-W-PS40	ID-W-PS30

3 F – 3mm montážní deska s 2 ohraněnými stranami

3 FF – 3mm montážní deska se 4 ohraněnými stranami

* Nezapomeňte objednat konzoli ID-W-UB

** Podstavec ocelové provedení, výška 100 mm, RAL 7046

KOMPAKTNÍ ROZVADĚČ, JEDNODVEŘOVÝ, VÝŠKA 1200 mm

Rozvaděč	V (mm)	1200	1200	1200	1200
	Š (mm)	600	600	800	800
	H (mm)	300	400	300	400
Montážní deska	V1 (mm)	1170	1170	1170	1170
	Š2 (mm)	550	550	750	750
Tloušťka materiálu (mm)	Tělo rozvaděče	1,5	1,5	1,5	1,5
	Dveře	2	2	2	2
	Mont. deska	3 F	3 F	3 FF	3 FF
Počet	Panty	3	3	3	3
	Svorníky	6	6	6	6
3bodový uzávěrací systém		+	+	+	+
Kabelové dno	Velikost	F	F	F	F
	Počet	1	1	1	1
Hmotnost (kg)		45	49,4	57,1	62
Objednací číslo	1 ks	WME-120603	WME-120604	WME-120803	WME-120804

VARIANTA S PROSKLENÝMI DVEŘMI

Objednací číslo	1 ks	WME-G-120603	WME-G-120604	WME-G-120803	WME-G-120804
-----------------	------	---------------------	---------------------	---------------------	---------------------

PŘÍSLUŠENSTVÍ

Vnitřní montážní lišty	1 sada	ID-W-H12	ID-W-H12	ID-W-H12	ID-W-H12	
Hřebenové dveřní lišty	1 sada	ID-W-VD6	ID-W-VD6	ID-W-VD8	ID-W-VD8	
19" pevné lišty	1 sada	ID-W-U25	ID-W-U25	ID-W-U25 *	ID-W-U25 *	
Vnitřní dveře	1 ks	ID-W-ID126	ID-W-ID126	ID-W-ID128	ID-W-ID128	
Podstavec **	čelní a zadní díl	1 sada	ID-W-PF60	ID-W-PF60	ID-W-PF80	ID-W-PF80
	boční díly	1 sada	ID-W-PS30	ID-W-PS40	ID-W-PS30	ID-W-PS40

3 F – 3mm montážní deska s 2 ohraněnými stranami

3 FF – 3mm montážní deska se 4 ohraněnými stranami

* Nezapomeňte objednat konzoli ID-W-UB

** Podstavec ocelové provedení, výška 100 mm, RAL 7046

KOMPAKTNÍ ROZVADĚČ, DVOUDVEŘOVÝ, VÝŠKA 600 – 1000 mm

Rozvaděč	V (mm)	600	800	800	1000	1000	1000	1000
	Š (mm)	800	1000	1200	1000	1000	1200	1200
	H (mm)	300	300	300	300	400	300	400
Montážní deska	V1 (mm)	570	770	770	970	970	970	970
	Š2 (mm)	750	950	1150	950	950	1150	1150
Tloušťka materiálu (mm)	Tělo rozvaděče	1,5	1,5	1,5	1,5	1,5	1,5	1,5
	Dveře	1,5	2	2	2	2	2	2
	Mont. deska	2,5	3 FF	3 FF	3 FF	3 FF	3 FF	3 FF
Počet	Panty	2	2	2	3	3	3	3
	Svorníky	4	6	6	6	6	6	6
3bodový uzávěrací systém		+	+	+	+	+	+	+
Kabelové dno	Velikost	F	E	F	E	E	F	F
	Počet	1	2	2	2	2	2	2
Hmotnost (kg)		29,5	49,5	58,1	63,8	68,7	74,7	76
Objednací číslo	1 ks	WME-160803	WME-181003	WME-181203	WME-201003	WME-201004	WME-201203	WME-201204

VARIANTA S PROSKLENÝMI DVEŘMI

Objednací číslo	1 ks	WME-G-160803	WME-G-181003	WME-G-181203	WME-G-201003	WME-G-201004	WME-G-201203	WME-G-201204
-----------------	------	---------------------	---------------------	---------------------	---------------------	---------------------	---------------------	---------------------

PŘÍSLUŠENSTVÍ

Vnitřní montážní lišty	1 sada	ID-W-H6	ID-W-H8	ID-W-H8	ID-W-H10	ID-W-H10	ID-W-H10	ID-W-H10
Hřebenové dveřní lišty	1 sada	ID-W-VD8	-	-	-	-	-	-
19" pevné lišty	1 sada	ID-W-U12 *	-	-	-	-	-	-
Podstavec **	čelní a zadní díl	1 sada	ID-W-PF80	ID-W-PF100	ID-W-PF120	ID-W-PF100	ID-W-PF100	ID-W-PF120
	boční díly	1 sada	ID-W-PS30	ID-W-PS30	ID-W-PS30	ID-W-PS30	ID-W-PS40	ID-W-PS30

3 FF – 3mm montážní deska se 4 ohraněnými stranami

* Nezapomeňte objednat konzoli ID-W-UB

** Podstavec ocelové provedení, výška 100 mm, RAL 7046

KOMPAKTNÍ ROZVADĚČ, DVOUDVEŘOVÝ, VÝŠKA 1200 – 1400 mm

Rozvaděč	V (mm)	1200	1200	1200	1200	1400
	Š (mm)	1000	1000	1200	1200	1000
	H (mm)	300	400	300	400	300
Montážní deska	V1 (mm)	1170	1170	1170	1170	1370
	Š2 (mm)	950	950	1150	1150	950
Tloušťka materiálu (mm)	Tělo rozvaděče	1,5	1,5	1,5	1,5	1,5
	Dveře	2	2	2	2	2
	Mont. deska	3 FF	3 FF	3 FF	3 FF	3 FF
Počet	Panty	3	3	3	3	3
	Svorníky	6	6	6	6	6
3bodový uzávěrací systém		+	+	+	+	+
Kabelové dno	Velikost	E	E	F	F	E
	Počet	2	2	2	2	2
Hmotnost (kg)		74,7	80,2	87,6	93,4	85,8
Objednávací číslo	1 ks	WME-221003	WME-221004	WME-221203	WME-221204	WME-241003
VARIANTA S PROSKLENÝMI DVEŘMI						
		WME-G-221003	WME-G-221004	WME-G-221203	WME-G-221204	WME-G-241003
PŘÍSLUŠENSTVÍ						
Vnitřní montážní lišty	1 sada	ID-W-H12	ID-W-H12	ID-W-H12	ID-W-H12	ID-W-H14
Hřebenové dveřní lišty	1 sada	-	-	-	-	-
19" pevné lišty	1 sada	-	-	-	-	-
Podstavec **	čelní a zadní díl	1 sada	ID-W-PF100	ID-W-PF100	ID-W-PF120	ID-W-PF120
	boční díly	1 sada	ID-W-PS30	ID-W-PS40	ID-W-PS30	ID-W-PS40

3 FF – 3mm montážní deska se 4 ohraněnými stranami

* Nezapomeňte objednat konzoli ID-W-UB

** Podstavec ocelové provedení, výška 100 mm, RAL 7046



NEREZ OCEL

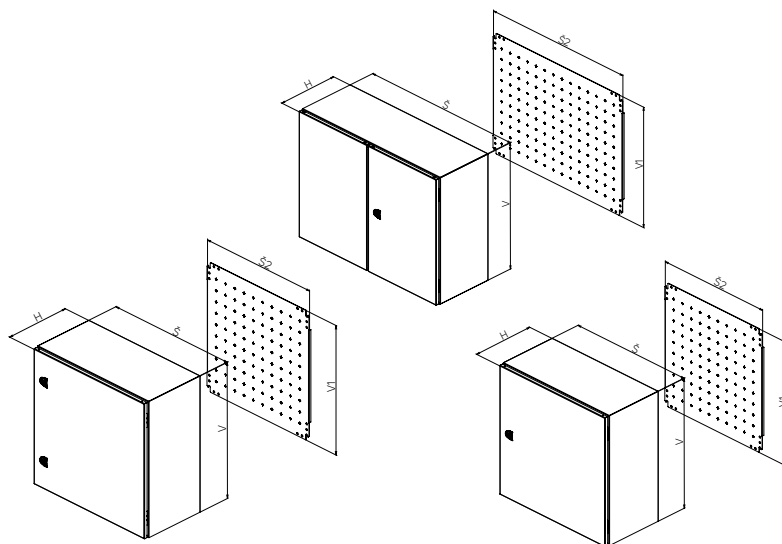

TECHNICKÁ SPECIFIKACE

Materiál

- Rozvaděč: nerez ocel 1.4301 (AISI 304), na dotaz nerez ocel 1.4404 (AISI 316L)
- Montážní deska: žárově pozinkovaný ocelový plech

Povrchová úprava rozvaděče

- Jemně zbroušený povrch

Stupeň krytí

- IP66 jednodveřové provedení / IP55 dvoudveřové provedení dle normy EN 60529 (stupeň krytí se může snížit po montáži některého příslušenství)

Mechanická odolnost

- IK10 dle IEC 62262

Použití

- Vnitřní a venkovní prostředí

Rozsah dodávky:

- Jednodveřový/dvoudveřový rozvaděč. Dveře jsou opatřeny polyuretanovým pěnovým těsněním po celém obvodu a otočným zámekem nebo třibodovým uzavíracím systémem.
- Perforované montážní lišty na dveřích od výšky rozvaděče 500 mm

- Perforované montážní lišty na bočnicích od hloubky rozvaděče 250 mm
- Montážní deska se značeným rastroem 50×50 mm
- Příslušenství pro montáž na stěnu
- Čistý design, bez kabelového dna a otvorů pro montáž na zeď
- Výřezy otvorů pro instalaci v Conteg modifikačním centru

Detailní technické informace naleznete na straně 61–62

KOMPAKTNÍ ROZVADĚČ, JEDNODVEŘOVÝ, VÝŠKA 300 mm

		300	300	300	300	300
Rozvaděč	V (mm)	300	300	300	300	300
	Š (mm)	200	300	300	400	400
	H (mm)	155	155	210	155	210
Montážní deska	V1 (mm)	270	270	270	270	270
	Š2 (mm)	150	250	250	350	350
Tloušťka materiálu (mm)	Tělo rozvaděče	1,25	1,25	1,25	1,25	1,25
	Dveře	1,5	1,5	1,5	1,5	1,5
	Montážní deska	2	2	2	2	2
Počet	Panty	2	2	2	2	2
	Otočné zámky	1	1	1	1	1
	Svorníky	4	4	4	4	4
Hmotnost (kg)		3,9	5,5	6,1	6,9	7,7
Objednací číslo	1 ks	WME-X-030215	WME-X-030315	WME-X-030321	WME-X-030415	WME-X-030421

KOMPAKTNÍ ROZVADĚČ, JEDNODVEŘOVÝ, VÝŠKA 400 mm

Rozvaděč	V (mm)	400	400	400	400
	Š (mm)	300	300	400	600
	H (mm)	155	210	210	210
Montážní deska	V1 (mm)	370	370	370	370
	Š2 (mm)	250	250	350	550
Tloušťka materiálu (mm)	Tělo rozvaděče	1,25	1,25	1,25	1,25
	Dveře	1,5	1,5	1,5	1,5
	Montážní deska	2	2	2	2
Počet	Panty	2	2	2	2
	Otočné zámky	1	1	1	1
	Svorníky	4	4	4	4
Hmotnost (kg)		6,9	7,6	9,5	13,4
Objednací číslo	1 ks	WME-X-040315	WME-X-040321	WME-X-040421	WME-X-040621

KOMPAKTNÍ ROZVADĚČ, JEDNODVEŘOVÝ, VÝŠKA 500 mm

Rozvaděč	V (mm)	500	500	500
	Š (mm)	400	500	500
	H (mm)	210	210	300
Montážní deska	V1 (mm)	470	470	470
	Š2 (mm)	350	450	450
Tloušťka materiálu (mm)	Tělo rozvaděče	1,25	1,25	1,25
	Dveře	1,5	1,5	1,5
	Montážní deska	2,5	2,5	2,5
Počet	Panty	2	2	2
	Otočné zámky	1	1	1
	Svorníky	4	4	4
Hmotnost (kg)		11,3	13,7	15,5
Objednací číslo	1 ks	WME-X-050421	WME-X-050521	WME-X-050503

PŘÍSLUŠENSTVÍ

Vnitřní montážní lišty	1 sada	-	-	ID-W-H5
Hřebenové dveřní lišty	1 sada	ID-W-VD4	ID-W-VD5	ID-W-VD5
19" pevné lišty	1 sada	-	-	-
Vnitřní dveře	1 ks	-	-	ID-W-ID55

KOMPAKTNÍ ROZVADĚČ, JEDNODVEŘOVÝ, VÝŠKA 600 mm

Rozvaděč	V (mm)	600	600	600	600	600	600
	Š (mm)	400	600	600	600	600	800
	H (mm)	210	210	250	300	400	300
Montážní deska	V1 (mm)	570	570	570	570	570	570
	Š2 (mm)	350	550	550	550	550	750
Tloušťka materiálu (mm)	Tělo rozvaděče	1,25	1,5	1,5	1,5	1,5	1,5
	Dveře	1,5	1,5	1,5	1,5	1,5	1,5
	Montážní deska	2,5	2,5	2,5	2,5	2,5	2,5
Počet	Panty	2	2	2	2	2	2
	Otočné zámky	2	2	2	2	2	2
	Svorníky	4	4	4	4	4	4
Hmotnost (kg)		13,2	20,3	21,4	22,8	25,9	29
Objednací číslo	1 ks	WME-X-060421	WME-X-060621	WME-X-060625	WME-X-060603	WME-X-060604	WME-X-060803

PŘÍSLUŠENSTVÍ

Vnitřní montážní lišty	1 sada	-	-	ID-W-H6	ID-W-H6	ID-W-H6	ID-W-H6
Hřebenové dveřní lišty	1 sada	ID-W-VD4	ID-W-VD6	ID-W-VD6	ID-W-VD6	ID-W-VD6	ID-W-VD8
19" pevné lišty	1 sada	-	-	ID-W-U12	ID-W-U12	ID-W-U12	ID-W-U12 *
Vnitřní dveře	1 ks	-	-	ID-W-ID66	ID-W-ID66	ID-W-ID66	-
Podstavec **	čelní a zadní díl	1 sada	-	-	ID-W-SPF60	ID-W-SPF60	ID-W-SPF80
	boční díly	1 sada	-	-	ID-W-SPS30	ID-W-SPS40	ID-W-SPS30

* Nezapomeňte objednat konzoli ID-W-UB

** Podstavec nerezové provedení, výška 100 mm, RAL 7046

KOMPAKTNÍ ROZVADĚČ, JEDNODVEŘOVÝ, VÝŠKA 700 – 1200 mm

Rozvaděč	V (mm)	700	800	800	800	1000	1200	1200
	Š (mm)	500	600	600	800	800	800	800
	H (mm)	300	250	300	300	300	300	400
Montážní deska	V1 (mm)	670	770	770	770	,5	1170	1170
	Š2 (mm)	450	550	550	750	750	750	750
Tloušťka materiálu (mm)	Tělo rozvaděče	1,5	1,5	1,5	1,5	1,5	1,5	1,5
	Dveře	1,5	2	2	2	2	2	2
	Montážní deska	2,5	3 F	3 F	3 FF	3 FF	3 FF	3 FF
Počet	Panty	2	2	2	2	3	3	3
	Otočné zámky	2	2	2	2	-	-	-
	3bodový uzavírací systém	-	-	-	-	+	+	+
	Svorníky	4	4	4	4	6	6	6
Hmotnost (kg)		22,3	29,2	31,7	40,2	48,6	57,1	62
Objednávací číslo	1 ks	WME-X-070503	WME-X-080625	WME-X-080603	WME-X-080803	WME-X-100803	WME-X-120803	WME-X-120804
PŘÍSLUŠENSTVÍ								
Vnitřní montážní lišty	1 sada	ID-W-H7	ID-W-H8	ID-W-H8	ID-W-H8	ID-W-H10	ID-W-H12	ID-W-H12
Hřebenové dveřní lišty	1 sada	ID-W-VD5	ID-W-VD6	ID-W-VD6	ID-W-VD8	ID-W-VD8	ID-W-VD8	ID-W-VD8
19" pevné lišty	1 sada	-	ID-W-U17	ID-W-U17	ID-W-U17*	ID-W-U21*	ID-W-U25*	ID-W-U25*
Vnitřní dveře	1 ks	ID-W-ID75	ID-W-ID86	ID-W-ID86	ID-W-ID88	ID-W-ID108	ID-W-ID128	ID-W-ID128
Podstavec **	čelní a zadní díl	1 sada	-	-	ID-W-SPF60	ID-W-SPF80	ID-W-SPF80	ID-W-SPF80
	boční díly	1 sada	-	-	ID-W-SPS30	ID-W-SPS30	ID-W-SPS30	ID-W-SPS40

3 F – 3mm montážní deska s 2 ohraněnými stranami

3 FF – 3mm montážní deska se 4 ohraněnými stranami

* Nezapomeňte objednat konzoli ID-W-UB

** Podstavec nerezové provedení, výška 100 mm, RAL 7046

KOMPAKTNÍ ROZVADĚČ, DVOUDVEŘOVÝ, VÝŠKA 1000 – 1200 mm

Rozvaděč	V (mm)	1000	1200
	Š (mm)	1000	1000
	H (mm)	300	300
Montážní deska	V1 (mm)	970	1170
	Š2 (mm)	950	950
Tloušťka materiálu (mm)	Tělo rozvaděče	1,5	1,5
	Dveře	2	2
	Montážní deska	3 FF	3 FF
Počet	Panty	3	3
	Svorníky pro montáž. desku	6	6
3bodový uzavírací systém		+	+
Hmotnost (kg)		63,8	74,7
Objednávací číslo	1 ks	WME-X-201003	WME-X-221003
PŘÍSLUŠENSTVÍ			
Vnitřní montážní lišty	1 sada	ID-W-H10	ID-W-H12
Podstavec **	čelní a zadní díl	1 sada	ID-W-SPF100
	boční díly	1 sada	ID-W-SPS30

3 FF – 3mm montážní deska se 4 ohraněnými stranami

** Podstavec nerezové provedení, výška 100 mm, RAL 7046

VENKOVNÍ PROVEDENÍ

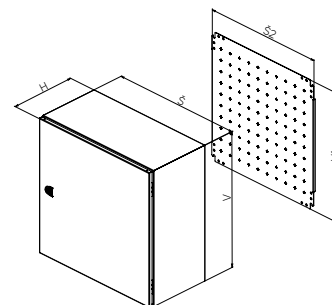
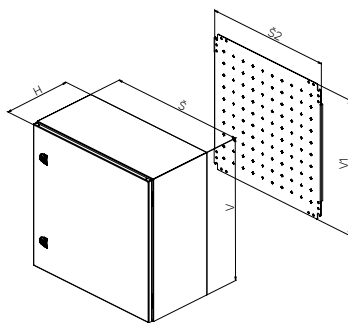

BARVA:  RAL 7035

TECHNICKÁ SPECIFIKACE

Materiál

- Rozvaděč: nerez ocel
- Montážní deska: žárově pozinkovaný ocelový plech

Povrchová úprava rozvaděče

- Polyesterový práškový lak

Barva

- RAL 7035 pro venkovní použití

Stupeň krytí

- IP66 dle normy EN 60529 (stupeň krytí se může snížit po montáži některého příslušenství)

Mechanická odolnost

- IK10 dle IEC 62262

Rozsah dodávky

- Jednodveřový rozvaděč. Dveře jsou opatřeny polyuretanovým pěnovým těsněním po celém obvodu a otočným zámekem nebo třibodovým uzavíracím systémem od výšky 1000 mm.
- Perforované montážní lišty na dveřích od výšky rozvaděče 500 mm
- Perforované montážní lišty na bočnicích od hloubky rozvaděče 250 mm
- Montážní deska se značeným rastroem 50×50 mm

- Příslušenství pro montáž na stěnu
- Čistý design, bez kabelového dna
- Výřezy otvorů pro instalaci v Conteg modifikačním centru

Detailní technické informace naleznete na straně 63–64

KOMPAKTNÍ ROZVADĚČ, JEDNODVEŘOVÝ, VÝŠKA 300 mm

Rozvaděč	V (mm)	300	300	300	300	300
	Š (mm)	200	300	300	400	400
	H (mm)	155	155	210	155	210
Montážní deska	V1 (mm)	270	270	270	270	270
	Š2 (mm)	150	250	250	350	350
Tloušťka materiálu (mm)	Tělo rozvaděče	1,25	1,25	1,25	1,25	1,25
	Dveře	1,5	1,5	1,5	1,5	1,5
	Montážní deska	2	2	2	2	2
Počet	Panty	2	2	2	2	2
	Otočné zámky	1	1	1	1	1
	Svorníky	4	4	4	4	4
Hmotnost (kg)		3,9	5,5	6,1	6,9	7,7
Objednací číslo	1 ks	WME-O-030215	WME-O-030315	WME-O-030321	WME-O-030415	WME-O-030421
PŘÍSLUŠENSTVÍ						
Střeška proti dešti	1 ks	ID-W-R2015	ID-W-R3015	ID-W-R3020	ID-W-R4015	ID-W-R4020
Držák pro montáž na sloup	1 sada	ID-W-MP2	ID-W-MP3	ID-W-MP3	ID-W-MP4	ID-W-MP4

KOMPAKTNÍ ROZVADĚČ, JEDNODVEŘOVÝ, VÝŠKA 400 mm

Rozvaděč	V (mm)	400	400	400	400
	Š (mm)	300	300	400	600
	H (mm)	155	210	210	210
Montážní deska	V1 (mm)	370	370	370	370
	Š2 (mm)	250	250	350	550
Tloušťka materiálu (mm)	Tělo rozvaděče	1,25	1,25	1,25	1,25
	Dveře	1,5	1,5	1,5	1,5
	Montážní deska	2	2	2,5	2,5
Počet	Panty	2	2	2	2
	Otočné zámky	1	1	1	1
	Svorníky	4	4	4	4
Hmotnost (kg)		6,9	7,6	9,5	13,4
Objednací číslo	1 ks	WME-O-040315	WME-O-040321	WME-O-040421	WME-O-040621
PŘÍSLUŠENSTVÍ					
Střecha proti dešti	1 ks	ID-W-R3015	ID-W-R3020	ID-W-R4020	ID-W-R6020
Držák pro montáž na sloup	1 sada	ID-W-MP3	ID-W-MP3	ID-W-MP4	ID-W-MP6

KOMPAKTNÍ ROZVADĚČ, JEDNODVEŘOVÝ, VÝŠKA 500 mm

Rozvaděč	V (mm)	500	500	500
	Š (mm)	400	500	500
	H (mm)	210	210	300
Montážní deska	V1 (mm)	470	470	470
	Š2 (mm)	350	450	450
Tloušťka materiálu (mm)	Tělo rozvaděče	1,25	1,25	1,25
	Dveře	1,5	1,5	1,5
	Mont. deska	2,5	2,5	2,5
Počet	Panty	2	2	2
	Otočné zámky	1	1	1
	Svorníky	4	4	4
Hmotnost (kg)		11,3	13,7	15,5
Objednací číslo	1 ks	WME-O-050421	WME-O-050521	WME-O-050503
PŘÍSLUŠENSTVÍ				
Vnitřní montážní lišty	1 sada	-	-	ID-W-H5
Hřebenové dveřní lišty	1 sada	ID-W-VD4	ID-W-VD5	ID-W-VD5
19" pevné lišty	1 sada	-	-	-
Vnitřní dveře	1 ks	-	-	ID-W-ID55
Podstavec **	čelní a zadní díl	1 sada	-	-
	boční díly	1 sada	-	-
Střecha proti dešti	1 ks	ID-W-R4020	ID-W-R5020	ID-W-R5030
Držák pro montáž na sloup	1 sada	ID-W-MP4	ID-W-MP5	ID-W-MP5

* Nezapomeňte objednat konzoli ID-W-UB

** Podstavec nerezové provedení, výška 100 mm, RAL 7046

KOMPAKTNÍ ROZVADĚČ, JEDNODVEŘOVÝ, VÝŠKA 600 mm

Rozvaděč	V (mm)	600	600	600	600	600	600
	Š (mm)	400	400	600	600	600	800
	H (mm)	210	300	210	300	400	300
Montážní deska	V1 (mm)	570	570	570	570	570	570
	Š2 (mm)	350	350	550	550	550	750
Tloušťka materiálu (mm)	Tělo rozvaděče	1,25	1,5	1,5	1,5	1,5	1,5
	Dveře	1,5	1,5	1,5	1,5	1,5	1,5
	Mont. deska	2,5	2,5	2,5	2,5	2,5	2,5
Počet	Panty	2	2	2	2	2	2
	Otočné zámky	2	2	2	2	2	2
	Svorníky	4	4	4	4	4	4
Hmotnost (kg)		13,2	16,8	20,3	22,8	25,9	29
Objednací číslo	1 ks	WME-O-060421	WME-O-060403	WME-O-060621	WME-O-060603	WME-O-060604	WME-O-060803

PŘÍSLUŠENSTVÍ

Vnitřní montážní lišty	1 sada	-	ID-W-H6	-	ID-W-H6	ID-W-H6	ID-W-H6
Hřebenové dveřní lišty	1 sada	ID-W-VD4	ID-W-VD4	ID-W-VD6	ID-W-VD6	ID-W-VD6	ID-W-VD8
19" pevné lišty	1 sada	-	-	-	ID-W-U12	ID-W-U12	ID-W-U12 *
Vnitřní dveře	1 ks	-	ID-W-ID64	-	ID-W-ID66	ID-W-ID66	-
Podstavec **	čelní a zadní díl	1 sada	-	-	ID-W-SPF60	ID-W-SPF60	ID-W-SPF80
	boční díly	1 sada	-	-	ID-W-SPS30	ID-W-SPS40	ID-W-SPS30
Střecha proti dešti	1 ks	ID-W-R4020	ID-W-R4030	ID-W-R6020	ID-W-R6030	ID-W-R6040	ID-W-R8030
Držák pro montáž na sloup	1 sada	ID-W-MP4	ID-W-MP4	ID-W-MP6	ID-W-MP6	ID-W-MP6	-

* Nezapomeňte objednat konzoli ID-W-UB

** Podstavec nerezové provedení, výška 100 mm, RAL 7046

KOMPAKTNÍ ROZVADĚČ, JEDNODVEŘOVÝ, VÝŠKA 700 – 800 mm

Rozvaděč	V (mm)	700	800	800	800	800
	Š (mm)	500	600	600	600	800
	H (mm)	300	250	300	400	300
Montážní deska	V1 (mm)	670	770	770	770	770
	Š2 (mm)	450	550	550	550	750
Tloušťka materiálu (mm)	Tělo rozvaděče	1,5	1,5	1,5	1,5	1,5
	Dveře	1,5	2	2	2	2
	Mont. deska	2,5	3 F	3 F	3 F	3 FF
Počet	Panty	2	2	2	2	2
	Otočné zámky	2	2	2	2	2
	3bodový uzavírací systém	-	-	-	-	-
	Svorníky	4	4	4	4	4
Hmotnost (kg)		22,3	29,2	31,7	35,2	40,2
Objednací číslo	1 ks	WME-O-070503	WME-O-080625	WME-O-080603	WME-O-080604	WME-O-080803

PŘÍSLUŠENSTVÍ

Vnitřní montážní lišty	1 sada	ID-W-H7	ID-W-H8	ID-W-H8	ID-W-H8	ID-W-H8
Hřebenové dveřní lišty	1 sada	ID-W-VD5	ID-W-VD6	ID-W-VD6	ID-W-VD6	ID-W-VD8
19" pevné lišty	1 sada	-	ID-W-U17	ID-W-U17	ID-W-U17	ID-W-U17*
Vnitřní dveře	1 ks	ID-W-ID75	ID-W-ID86	ID-W-ID86	ID-W-ID86	ID-W-ID88
Podstavec **	čelní a zadní díl	1 sada	-	ID-W-SPF60	ID-W-SPF60	ID-W-SPF80
	boční díly	1 sada	-	ID-W-SPS30	ID-W-SPS40	ID-W-SPS30
Střecha proti dešti	1 ks	ID-W-R5030	ID-W-R6025	ID-W-R6030	ID-W-R6040	ID-W-R8030
Držák pro montáž na sloup	1 sada	ID-W-MP5	ID-W-MP6	ID-W-MP6	ID-W-MP6	-

3 F – 3mm montážní deska s 2 ohraněnými stranami.

3 FF – 3mm montážní deska se 4 ohraněnými stranami

* Nezapomeňte objednat konzoli ID-W-UB

** Podstavec nerezové provedení, výška 100 mm, RAL 7046

KOMPAKTNÍ ROZVADĚČ, JEDNODVEŘOVÝ, VÝŠKA 1000 – 1200 mm

Rozvaděč	V (mm)	1000	1000	1000	1200	1200	
	Š (mm)	600	600	800	600	800	
	H (mm)	300	400	400	300	400	
Montážní deska	V1 (mm)	970	970	970	1170	1170	
	Š2 (mm)	550	550	750	550	750	
Tloušťka materiálu (mm)	Tělo rozvaděče	1,5	1,5	1,5	1,5	1,5	
	Dveře	2	2	2	2	2	
	Mont. deska	3 F	3 F	3 FF	3 F	3 FF	
Počet	Panty	3	3	3	3	3	
	Otočné zámky	-	-	-	-	-	
	3bodový uzavírací systém	+	+	+	+	+	
	Svorníky	4	4	6	6	6	
Hmotnost (kg)		38,4	42,4	53,1	45	62	
Objednací číslo	1 ks	WME-O-100603	WME-O-100604	WME-O-100804	WME-O-120603	WME-O-120804	
PŘÍSLUŠENSTVÍ							
Vnitřní montážní lišty	1 sada	ID-W-H10	ID-W-H10	ID-W-H10	ID-W-H12	ID-W-H12	
Hřebenové dveřní lišty	1 sada	ID-W-VD6	ID-W-VD6	ID-W-VD8	ID-W-VD6	ID-W-VD8	
19" pevné lišty	1 sada	ID-W-U21	ID-W-U21	ID-W-U21*	ID-W-U25	ID-W-U25*	
Vnitřní dveře	1 ks	ID-W-ID106	ID-W-ID106	ID-W-ID108	ID-W-ID126	ID-W-ID128	
Podstavec **	čelní a zadní díl	1 sada	ID-W-SPF60	ID-W-SPF60	ID-W-SPF80	ID-W-SPF60	ID-W-SPF80
	boční díly	1 sada	ID-W-SPS30	ID-W-SPS40	ID-W-SPS40	ID-W-SPS30	ID-W-SPS40
Střecha proti dešti	1 ks	ID-W-R6030	ID-W-R6040	ID-W-R8040	ID-W-R6030	ID-W-R8040	
Držák pro montáž na sloup	1 sada	ID-W-MP6	ID-W-MP6	-	ID-W-MP6	-	

3 F – 3mm montážní deska s 2 ohraněnými stranami

3 FF – 3mm montážní deska se 4 ohraněnými stranami

* Nezapomeňte objednat konzoli ID-W-UB.

** Podstavec nerezové provedení, výška 100 mm, RAL 7046

Doporučené příslušenství



Ventilátory s filtrem

Více informací [na straně 50](#)



Střecha proti dešti

Více informací [na straně 41](#)



Svítilno

Více informací [na straně 43](#)

inTEG WME KOMPAKTNÍ ROZVADĚČE PŘÍSLUŠENSTVÍ

VNITŘNÍ MONTÁŽNÍ LIŠTY

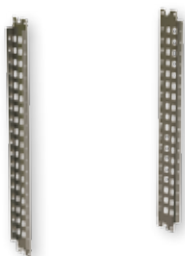

- Materiál: 2mm žárově pozinkovaný ocelový plech s perforací po 25 mm
- Šířka lišt: 75 mm
- Instalace: na vnitřní lišty, které jsou součástí rozvaděče
- Použití: pro rozvaděče od hloubky 250 mm a výšky 400 mm
- Rozsah dodávky: 2 ks montážních lišt včetně příslušenství

Obj. číslo	Pro výšku rozvaděče (mm)	Balení
ID-W-H4	400	1 sada
ID-W-H5	500	1 sada
ID-W-H6	600	1 sada
ID-W-H7	700	1 sada
ID-W-H8	800	1 sada
ID-W-H10	1000	1 sada
ID-W-H12	1200	1 sada
ID-W-H14	1400	1 sada

1 sada = 2 kusy

19" PEVNÉ LIŠTY



- Materiál: 2mm žárově pozinkovaný ocelový plech
- Šířka lišt: 56 mm
- Instalace: na vnitřní lišty, které jsou součástí rozvaděče nebo na držák ID-W-UB pro rozvaděče šířky 800 mm
- Použití: pro rozvaděče od hloubky 250 mm a šířky 600 a 800 mm
- Rozsah dodávky: 19" pevné lišty včetně montážního příslušenství

Obj. číslo	Pro výšku rozvaděče (mm)	Balení
ID-W-U8	400 (8U)	1 sada
ID-W-U12	600 (12U)	1 sada
ID-W-U17	800 (17U)	1 sada
ID-W-U21	1000 (21U)	1 sada
ID-W-U25	1200 (25U)	1 sada

1 sada = 2 kusy

Pro šířku rozvaděče 800 mm je potřeba objednat držák ID-W-UB, balení obsahuje 4ks

HŘEBENOVÉ DVEŘNÍ LIŠTY

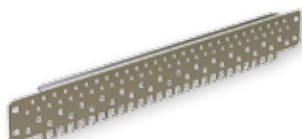

- Materiál: 2mm žárově pozinkovaný ocelový plech
- Šířka lišt: 61 mm (včetně hřebenu)
- Instalace: na vnitřní lišty, které jsou součástí dveří rozvaděče
- Použití: pro rozvaděče od výšky 500 mm
- Rozsah dodávky: 2 ks dveřních hřebenových lišt včetně montážního příslušenství

Obj. číslo	Pro šířku rozvaděče (mm)	Balení
ID-W-VD3	300	1 sada
ID-W-VD4	400	1 sada
ID-W-VD5	500	1 sada
ID-W-VD6	600	1 sada
ID-W-VD8	800	1 sada

1 sada = 2 kusy

NÁHRADNÍ MONTÁŽNÍ DESKA



- Materiál: žárově pozinkovaný ocelový plech
- Rozsah dodávky: montážní deska se značeným rastrem 50×50 mm (upevňovací materiál v příslušenství rozvaděče)

Obj. číslo	Pro rozměry rozvaděče V×Š (mm)	Tloušťka materiálu (mm)
ID-W-SP3020	300×200	2
ID-W-SP3025	300×250	2
ID-W-SP3030	300×300	2
ID-W-SP3040	300×400	2
ID-W-SP4030	400×300	2
ID-W-SP4040	400×400	2,5
ID-W-SP4060	400×600	2,5
ID-W-SP5030	500×300	2
ID-W-SP5040	500×400	2,5
ID-W-SP5050	500×500	2,5
ID-W-SP6040	600×400	2,5
ID-W-SP6050	600×500	2,5
ID-W-SP6060	600×600	2,5
ID-W-SP6080	600×800	2,5
ID-W-SP7050	700×500	2,5

Obj. číslo	Pro rozměry rozvaděče V×Š (mm)	Tloušťka materiálu (mm)
ID-W-SP8060	800×600	3 F
ID-W-SP8080	800×800	3 FF
ID-W-SP8010	800×1000	3 FF
ID-W-SP8012	800×1200	3 FF
ID-W-SP1060	1000×600	3 F
ID-W-SP1080	1000×800	3 FF
ID-W-SP1010	1000×1000	3 FF
ID-W-SP1012	1000×1200	3 FF
ID-W-SP1260	1200×600	3 F
ID-W-SP1280	1200×800	3 FF
ID-W-SP1210	1200×1000	3 FF
ID-W-SP1212	1200×1200	3 FF
ID-W-SP1410	1400×1000	3 FF

3 F – 3mm montážní deska s 2 ohraněnými stranami

3 FF – 3mm montážní deska se 4 ohraněnými stranami

DRŽÁKY PRO POSUV MONTÁŽNÍ DESKY



- Materiál: 2mm žárově pozinkovaný ocelový plech
- Instalace: na vnitřní lišty, které jsou součástí rozvaděče
- Použití: pro rozvaděče od hloubky 250 mm
- Rozsah dodávky: 4 ks držáků včetně montážního příslušenství

Obj. číslo	Balení
ID-W-AMB	4 ks

Pouze pro rozvaděče se čtyřmi svorníky

VNITŘNÍ DVEŘE



- Materiál: 1,5 mm ocelový plech
- Povrchová úprava: epoxipolyesterový práškový lak
- Stupeň krytí: IP20
- Barva: RAL 7035
- Instalace: na vnitřní lišty, které jsou součástí rozvaděče
- Použití: pro jednodveřové rozvaděče od hloubky 250 mm
- Zámek: 3 mm double bar, 2 resp. 3 panty
- Zátěž 20kg
- Rozsah dodávky: vnitřní dveře včetně montážního příslušenství

Obj. číslo	Pro rozměry rozvaděče V×Š (mm)
ID-W-ID54	500×400
ID-W-ID55	500×500
ID-W-ID64	600×400
ID-W-ID65	600×500
ID-W-ID66	600×600
ID-W-ID75	700×500
ID-W-ID86	800×600
ID-W-ID88	800×800
ID-W-ID106	1000×600
ID-W-ID108	1000×800
ID-W-ID126	1200×600
ID-W-ID128	1200×800

PRŮHLEDOVÉ DVEŘE



- Materiál: 1,5mm ocelový plech, průhledové okno: 4mm kalené sklo dle ČSN EN 12150, čiré
- Povrchová úprava: epoxipolyesterový práškový lak
- Barva: RAL 7035
- Zámek: 3 mm double bar, 2 resp. 3 panty
- Instalace: na vnitřní lišty, které jsou součástí rozvaděče
- Rozsah dodávky: průhledové dveře včetně montážního příslušenství

Obj. číslo	Pro rozměry rozvaděče V×Š (mm)
ID-W-TD43	400×300
ID-W-TD44	400×400
ID-W-TD54	500×400
ID-W-TD55	500×500
ID-W-TD64	600×400
ID-W-TD65	600×500
ID-W-TD66	600×600
ID-W-TD75	700×500
ID-W-TD86	800×600
ID-W-TD88	800×800
ID-W-TD106	1000×600
ID-W-TD108	1000×800
ID-W-TD126	1200×600
ID-W-TD128	1200×800

ZÁMKY / UZAVÍRACÍ VLOŽKY



ID-W-INSS



Double bit



Čtyřhran



Trojhran

Obj. číslo	Typ	Materiál	Balení
ID-W-INSS	Náhradní otočný zámek inTEG WME	-	1 sada*
ID-W-INLK	Klika T se zámkem pro inTEG WME, klíč 5333	chromovaný zamak	1 sada**
ID-W-INLK1	Zámek pro inTEG WME, klíč 444	chromovaný zamak	1 sada**
ID-W-INLK2	Zámek pro inTEG WME, unikátní klíč	chromovaný zamak	1 sada**
ID-W-INLK3	Klika se zámkem pro inTEG WME, klíč 5333	chromovaný zamak	1 sada**
ID-W-IND3	3 mm "Double bit"	černý zamak	1 ks
ID-W-INS6	6 mm čtyřhran	černý zamak	1 ks
ID-W-INS7	7 mm čtyřhran	černý zamak	1 ks
ID-W-INS8	8 mm čtyřhran	černý zamak	1 ks
ID-W-INT7	7 mm trojhran	černý zamak	1 ks
ID-W-INT8	8 mm trojhran	černý zamak	1 ks
ID-W-INT9	9 mm trojhran	černý zamak	1 ks
ID-W-INLKE1	Uzamykatelný uzávěr VW 1	chromovaný zamak	1 sada**

* Kompletní náhradní sestava otočného zámku double bit 5 mm se závorou

** Kompletní sestava uzamykatelného uzávěru se závorou

DRŽÁKY NA STĚNU



- Materiál: 3mm nerez ocel (ID-W-WB) nebo pozinkový plech (ID-W-WBZN)
- Nosnost: 100 kg
- Rozsah dodávky: 4 ks držáků včetně upevňovacího materiálu k montáži na rozvaděč

Obj. číslo	Balení
ID-W-WB	4 ks
ID-W-WBZN	4 ks

PODSTAVEC

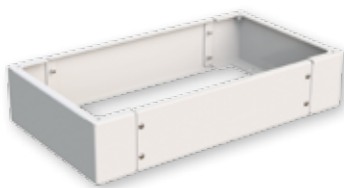

- Výška: 100 mm
- Materiál: 2mm žárově pozinkovaný ocelový plech/nerez ocel 403
- Povrchová úprava:
 - ocelový plech: epoxipolyesterový práškový lak
 - nerez ocel: polyesterový práškový lak
- Možnost instalace podstavců na sebe (max. 4ks)
- Rozsah dodávky: podstavec včetně příslušenství (sestava ID-W-PFxx / ID-W-PSxx nebo ID-W-SPFxx / ID-W-SPSxx)

PODSTAVEC NEREZOVÝ – ČELNÍ A ZADNÍ SADA

Obj. číslo	Pro šířku rozv. (mm)	Materiál	Barva	Balení
ID-W-SPF60	600	nerez	RAL 7046	1 sada
ID-W-SPF80	800	nerez	RAL 7046	1 sada
ID-W-SPF100	1000	nerez	RAL 7046	1 sada
ID-W-SPF120	1200	nerez	RAL 7046	1 sada
ID-W-SPF60G	600	nerez	RAL 7035	1 sada
ID-W-SPF80G	800	nerez	RAL 7035	1 sada
ID-W-SPF100G	1000	nerez	RAL 7035	1 sada
ID-W-SPF120G	1200	nerez	RAL 7035	1 sada

1 sada obsahuje 1 ks čelní a 1 ks zadní díl včetně montážního příslušenství

STŘECHA PROTI DEŽI

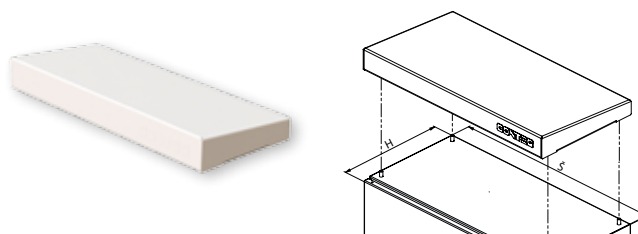

- Materiál: 2mm hliníkový plech
- Povrchová úprava: polyesterový práškový lak
- Barva: RAL 7035
- Instalace: přímo do stropu rozvaděče, 4x M6 šrouby, směr sklonu střechy je volitelný
- Výřezy otvorů pro instalaci v Conteg modifikačním centru
- Rozsah dodávky: střecha včetně montážního příslušenství

PODSTAVEC NEREZOVÝ – BOČNÍ SADA

Obj. číslo	Pro hloubku rozv. v mm	Materiál	Barva	Balení
ID-W-SPS30	300	nerez	RAL 7046	1 sada
ID-W-SPS40	400	nerez	RAL 7046	1 sada
ID-W-SPS30G	300	nerez	RAL 7035	1 sada
ID-W-SPS40G	400	nerez	RAL 7035	1 sada

1 sada obsahuje 2 ks bočních dílů včetně montážního příslušenství

PODSTAVEC OCELOVÝ – BOČNÍ SADA

Obj. číslo	Pro hloubku rozv. (mm)	Materiál	Barva	Balení
ID-W-PS30	300	ocel	RAL 7046	1 sada
ID-W-PS40	400	ocel	RAL 7046	1 sada
ID-W-PS30G	300	ocel	RAL 7035	1 sada
ID-W-PS40G	400	ocel	RAL 7035	1 sada

1 sada obsahuje 2 ks bočních dílů včetně montážního příslušenství

PODSTAVEC OCELOVÝ – ČELNÍ A ZADNÍ SADA

Obj. číslo	Pro šířku rozv. (mm)	Materiál	Barva	Balení
ID-W-PF60	600	ocel	RAL 7046	1 sada
ID-W-PF80	800	ocel	RAL 7046	1 sada
ID-W-PF100	1000	ocel	RAL 7046	1 sada
ID-W-PF120	1200	ocel	RAL 7046	1 sada
ID-W-PF60G	600	ocel	RAL 7035	1 sada
ID-W-PF80G	800	ocel	RAL 7035	1 sada
ID-W-PF100G	1000	ocel	RAL 7035	1 sada
ID-W-PF120G	1200	ocel	RAL 7035	1 sada

1 sada obsahuje 1 ks čelní a 1 ks zadní díl včetně montážního příslušenství

Obj. číslo	Pro rozměry rozvaděče Š×H (mm)
ID-W-R2015	200×155
ID-W-R3015	300×155
ID-W-R3020	300×210
ID-W-R4015	400×155
ID-W-R4020	400×210
ID-W-R4030	400×300
ID-W-R5020	500×210
ID-W-R5030	500×300
ID-W-R6020	600×210
ID-W-R6025	600×250
ID-W-R6030	600×300
ID-W-R6040	600×400
ID-W-R8030	800×300
ID-W-R8040	800×400

DRŽÁK PRO MONTÁŽ NA SLOUP



- Materiál: 2mm nerezový plech
- Instalace: na průměr sloupu do 250 mm
- Nosnost: 200 kg
- Rozsah dodávky: držák pro montáž na sloup včetně montážního příslušenství (2 ks profilované lišty, 2 ks stahovacího pásku se sponou (l=850 mm), 8 sad: šroubů M8×12, samojistících matic a adhezních podložek)

Obj. číslo	Pro šířku rozvaděče (mm)
ID-W-MP2	200
ID-W-MP25	250
ID-W-MP3	300
ID-W-MP4	400
ID-W-MP5	500
ID-W-MP6	600

DVEŘNÍ STOP



- Materiál: 2mm žárově pozinkovaný ocelový plech
- Použití: pro rozvaděče od výšky 500 mm a od hloubky 250 mm
- Rozsah dodávky: dveřní stop včetně montážního příslušenství

Obj. číslo	Balení
ID-W-DS	1 ks

DVEŘNÍ SPÍNAČ



- Materiál – držáky: 2mm žárově pozinkovaný ocelový plech
- Koncový spínač: IP65, plastový, 1NO + 1NC, PG13,5, -25°C až +70°C
- Použití: pro rozvaděče od výšky 500 mm a od hloubky 250 mm
- Rozsah dodávky: dveřní spínač včetně montážního příslušenství

Obj. číslo	Balení
ID-W-DC	1 ks

KAPSA NA DOKUMENTY



- Materiál: ABS
- Barva: RAL 7035
- Rozměry: 234×241×31 mm (V×Š×H)
- Instalace: pomocí samolepící pásky
- Rozsah dodávky: kapsa na dokumenty včetně samolepící pásky

Obj. číslo	Balení
ID-PO-A4	1 ks

SVÍTIDLO

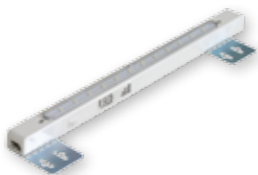

- Stupeň krytí: IP20
- Montáž: na montážní desku, vnitřní boční lišty
- Technologie LED, 12 svítících bodů
- Rozměry: 400×26×27 mm (Š×V×H)
- Rozsah dodávky:
 - Včetně přípojovacího a propojovacího kabelu
 - Držák na montážní desku pro umístění svítidla u stropu v různé hloubce

Obj. číslo	Technické údaje	Balení
ID-W-L	3W, 230 W, 50 Hz	1 ks

DRENÁŽ KONDENZÁTU



- Materiál: plast dle UL94V-0, tmavě šedá, voděodolný s UV ochranou
- Stupeň krytí: IP67
- Těsnění: NBR
- Rozměry: Ø 60×49,5 mm, 17,5 mm uvnitř rozvaděče
- Průtok vody: 200 ml/hod
- Montáž: svisle v nejnižším bodě, závit M50×1,5 s maticí (výřez průměr 50 mm)

Obj. číslo	Balení
ID-EO-DD	1 ks

KOMPENZÁTOR TLAKU



- Montáž: závit PG 29 s převlečnou maticí (výřez průměr 37 mm)
- Montážní poloha: libovolná (jiná instalace než vertikální snižuje stupeň krytí na IP54)
- Materiál: plast dle UL94 V-0, světle šedý RAL 7035
- Stupeň krytí: IP 55
- Rozměry: Ø 65,5×30,5 mm

Obj. číslo	Balení
ID-EO-PC	2 ks

KABELOVÉ VÝVODKY A MATICE S PG/METRICKÝM ZÁVITEM



Obj. číslo	Popis	Závit/velikost	Ø kabelu (mm)	Balení
ORO-PG7N	Těsnící vývodka Pg7	Pg7	2,5 – 6,5	10 ks
ORO-PG9N	Těsnící vývodka Pg9	Pg9	3 – 8	5 ks
ORO-PG11N	Těsnící vývodka Pg11	Pg11	4 – 10	5 ks
ORO-PG13N	Těsnící vývodka Pg13	Pg13	5,5 – 12	5 ks
ORO-PG16N	Těsnící vývodka Pg16	Pg16	8,5 – 14	5 ks
ORO-PG21N	Těsnící vývodka Pg21	Pg21	11 – 18	5 ks
ORO-PG29N	Těsnící vývodka Pg29	Pg29	17 – 25	5 ks
ORO-PG36N	Těsnící vývodka Pg36	Pg36	22 – 33	1 ks
ORO-PG42N	Těsnící vývodka Pg42	Pg42	28 – 38	1 ks
ORO-PG48N	Těsnící vývodka Pg48	Pg48	32 – 44	1 ks
ORO-ZPG7N	Plastová matice s obrubou Pg7	Pg7	–	10 ks
ORO-ZPG9N	Plastová matice s obrubou Pg9	Pg9	–	5 ks
ORO-ZPG11N	Plastová matice s obrubou Pg11	Pg11	–	5 ks
ORO-ZPG13N	Plastová matice s obrubou Pg13	Pg13	–	5 ks
ORO-ZPG16N	Plastová matice s obrubou Pg16	Pg16	–	5 ks
ORO-ZPG21N	Plastová matice s obrubou Pg21	Pg21	–	5 ks
ORO-ZPG29N	Plastová matice s obrubou Pg29	Pg29	–	5 ks
ORO-ZPG36N	Plastová matice s obrubou Pg36	Pg36	–	1 ks
ORO-ZPG42N	Plastová matice s obrubou Pg42	Pg42	–	1 ks
ORO-ZPG48N	Plastová matice s obrubou Pg48	Pg48	–	1 ks
ORO-M12N	Těsnící vývodka M12×1,5	M12×1,5	2,5 – 6,5	10 ks
ORO-M16N	Těsnící vývodka M16×1,5	M16×1,5	4,5 – 10	5 ks
ORO-M20N	Těsnící vývodka M20×1,5	M20×1,5	7 – 13	5 ks
ORO-M25N	Těsnící vývodka M25×1,5	M25×1,5	10 – 17	5 ks
ORO-M32N	Těsnící vývodka M32×1,5	M32×1,5	17 – 25	5 ks
ORO-ZM12N	Plastová matice s obrubou M12×1,5	M12×1,5	–	10 ks
ORO-ZM16N	Plastová matice s obrubou M16×1,5	M16×1,5	–	5 ks
ORO-ZM20N	Plastová matice s obrubou M20×1,5	M20×1,5	–	5 ks
ORO-ZM25N	Plastová matice s obrubou M25×1,5	M25×1,5	–	5 ks
ORO-ZM32N	Plastová matice s obrubou M32×1,5	M32×1,5	–	5 ks

- Materiál: Polyamid PA6, těsnění CR (neopren)
- Stupeň krytí: IP68
- Barva: RAL 7035

UZEMNĚNÍ



- Rozsah dodávky:
 - ID-W-EK: kompletní uzemňovací sada pro celý rozvaděč
 - ID-W-EW68/ EW88/ EW8816: kabel délka 300 mm s nalisovanými oky

Obj. číslo	Typ	Balení
ID-W-EK	Uzemňovací sada inTEG WME	1 sada
ID-W-EW68	Uzemňovací vodiče M6, M8 (dveře, rovaděč), průřez vodiče 10 mm ²	10 ks
ID-W-EW88	Uzemňovací vodiče M8, M8 (rozvaděč, montážní deska), průřez vodiče 10 mm ²	10 ks
ID-W-EW8816	Uzemňovací vodiče M8, M8 (rozvaděč, montážní deska), průřez vodiče 16 mm ²	10 ks

Sada obsahuje: matice, podložky, šroub pro uzemnění dveří, skříň a montážní desky

SADA PRO ŘADOVÉ SPOJENÍ



- Materiál těsnění: polyetylenová pěna PN01
- Těsnění: šířka 15 mm a tloušťka 10 mm
- Splňuje stupeň krytí IP55
- Rozsah dodávky: kompletní sada pro spojení rozvaděčů včetně spojovacího materiálu

Obj. číslo	Minimální rozměry stěny rozvaděče V×H (mm)	Vnější rozměry těsnění V×H (mm)	Maximální velikost otvoru V×H (mm)	Balení
ID-W-ROW4030	400×300	320×220	240×140	1 sada
ID-W-ROW4040	400×400	320×320	240×240	1 sada
ID-W-ROW6025	600×250	520×170	440×90	1 sada
ID-W-ROW6030	600×300	520×220	440×140	1 sada
ID-W-ROW6040	600×400	520×320	440×240	1 sada
ID-W-ROW7025	700×250	620×170	540×90	1 sada
ID-W-ROW7030	700×300	620×220	540×140	1 sada
ID-W-ROW7040	700×400	620×320	540×240	1 sada

KABELOVÉ DNO KOVOVÉ PLNÉ



- Materiál: 1,5 mm ocelový plech
- Povrchová úprava: epoxipolyesterový práškový lak
- Stupeň krytí: IP66
- Barva: RAL 7035
- Instalace: na dno rozvaděče
- Rozsah dodávky: kabelové dno plné včetně těsnění a příslušenství k montáži

Detailní technické informace naleznete na straně 64

Obj. číslo	Velikost	Rozměr Š×H (mm)	Balení
ID-W-CG01A	A	90×150	1 ks
ID-W-CG01B	B	90×250	1 ks
ID-W-CG01C	C	140×250	1 ks
ID-W-CG01D	D	140×350	1 ks
ID-W-CG01E	E	140×450	1 ks
ID-W-CG01F	F	140×550	1 ks

KABELOVÉ DNO S KULATÝM PRŮCHODEM



- Materiál:
 - Dno: lakovaný ocelový plech
 - Kulatý průchod: polyamid / elastomer, UL-94 Vo samozhášivý
- Stupeň krytí: IP66
- Počet kabelů: 7×3,2 – 6,5 mm; 2×5,0 – 10,2 mm; 1×16,0 – 22,2 mm
- Instalace: do otvoru ve dně rozvaděče namísto plného kabelového dna
- Rozsah dodávky: vyděrované kabelové dno s kulatým rámečkem

Obj. číslo	Velikost dna	Kulatý průchod	Balení
ID-W-CG03B	B	50/10	1 ks
ID-W-CG03C	C	50/10	1 ks
ID-W-CG03D	D	50/10	1 ks
ID-W-CG03E	E	50/10	1 ks
ID-W-CG03F	F	50/10	1 ks

KABELOVÉ DNO S PRŮCHODOVÝM RÁMEČKEM A VOLITELNÝMI VLOŽKAMI



- Materiál:
 - Dno: lakovaný ocelový plech
 - Průchodové vložky: elastomer, UL-94 Vo, samozhášivý
 - Průchodový rámeček: polyamid, UL-94 Vo, samozhášivý
- Rozměr rámečku: 120×58 mm, 8 pozic pro průchodkové vložky ID-W-CExx
- Stupeň krytí: IP54
- Počet kabelů: viz konkrétní průchodková vložka ID-W-CExx
- Instalace: do otvoru ve dně rozvaděče namísto plného kabelového dna
- Rozsah dodávky: vyděrované kabelové dno s průchodovým rámečkem

KABELOVÉ DNO S PRŮCHODOVÝM RÁMEČKEM

Obj. číslo	Velikost dna	Rozměr rámečku ŠxH (mm)	Počet pozic ID-W-CExx	Balení
ID-W-CG02B	B	120×58	8	1 ks
ID-W-CG02C	C	120×58	8	1 ks
ID-W-CG02D	D	120×58	8	1 ks
ID-W-CG02E	E	120×58	8	1 ks
ID-W-CG02F	F	120×58	8	1 ks

PRŮCHODOVÉ VLOŽKY

Obj. číslo	Ø v mm	Balení
ID-W-CEP	záslepka ID-W-CG02x	1 ks
ID-W-CE3	3-4	1 ks
ID-W-CE4	4-5	1 ks
ID-W-CE5	5-6	1 ks
ID-W-CE6	6-7	1 ks
ID-W-CE7	7-8	1 ks
ID-W-CE8	8-9	1 ks
ID-W-CE9	9-10	1 ks
ID-W-CE10	10-11	1 ks
ID-W-CE11	11-12	1 ks
ID-W-CE12	12-13	1 ks
ID-W-CE13	13-14	1 ks
ID-W-CE14	14-15	1 ks
ID-W-CE2/3	2×3	1 ks
ID-W-CE2/4	2×4	1 ks
ID-W-CE2/5	2×5	1 ks
ID-W-CE2/5,5	2×5,5	1 ks
ID-W-CE2/6	2×6	1 ks
ID-W-CE2/6,5	2×6,5	1 ks
ID-W-CE2/7	2×7	1 ks
ID-W-CE4/3	4×3	1 ks
ID-W-CE4/4	4×4	1 ks
ID-W-CE4/4,5	4×4,5	1 ks
ID-W-CE4/5	4×5	1 ks
ID-W-CE4/5,5	4×5,5	1 ks
ID-W-CE4/6	4×6	1 ks

KABELOVÉ DNO S MEMBRÁNOVÝM PRŮCHODEM



- Materiál:
 - Dno: lakovaný ocelový plech
 - Průchod: polyamid / elastomer, UL-94 Vo, samozhášivý
- Stupeň krytí: IP64
- Počet kabelů:
 - Membrána 24/19: 12× max. 6,5 mm; 7× 2,1 mm (rozměr 142×44 mm)
 - Membrána 24/48: 48× max. 6,5 mm (rozměr 142×44 mm)
- Instalace: do otvoru ve dně rozvaděče namísto plného kabelového dna
- Rozsah dodávky: vyděrované kabelové dno s membránovým průchodem

Obj. číslo	Velikost dna	Membrána	Balení
ID-W-CG04B	B	24/19	1 ks
ID-W-CG04C	C	24/19	1 ks
ID-W-CG04D	D	24/19	1 ks
ID-W-CG04E	E	24/19	1 ks
ID-W-CG04F	F	24/19	1 ks
ID-W-CG05B	B	24/48	1 ks
ID-W-CG05C	C	24/48	1 ks
ID-W-CG05D	D	24/48	1 ks
ID-W-CG05E	E	24/48	1 ks
ID-W-CG05F	F	24/48	1 ks

Samostatně stojící skříně **inTEG FSE** jsou
v souladu s normou na prázdné skříně
ČSN EN 62208 ed.2 a splňují podmínky
i pro oblast návrhu rozvaděčů dle souboru
norem **ČSN EN 61439**



03

ŘÍZENÍ VNITŘNÍHO PROSTŘEDÍ V ROZVADĚČÍCH

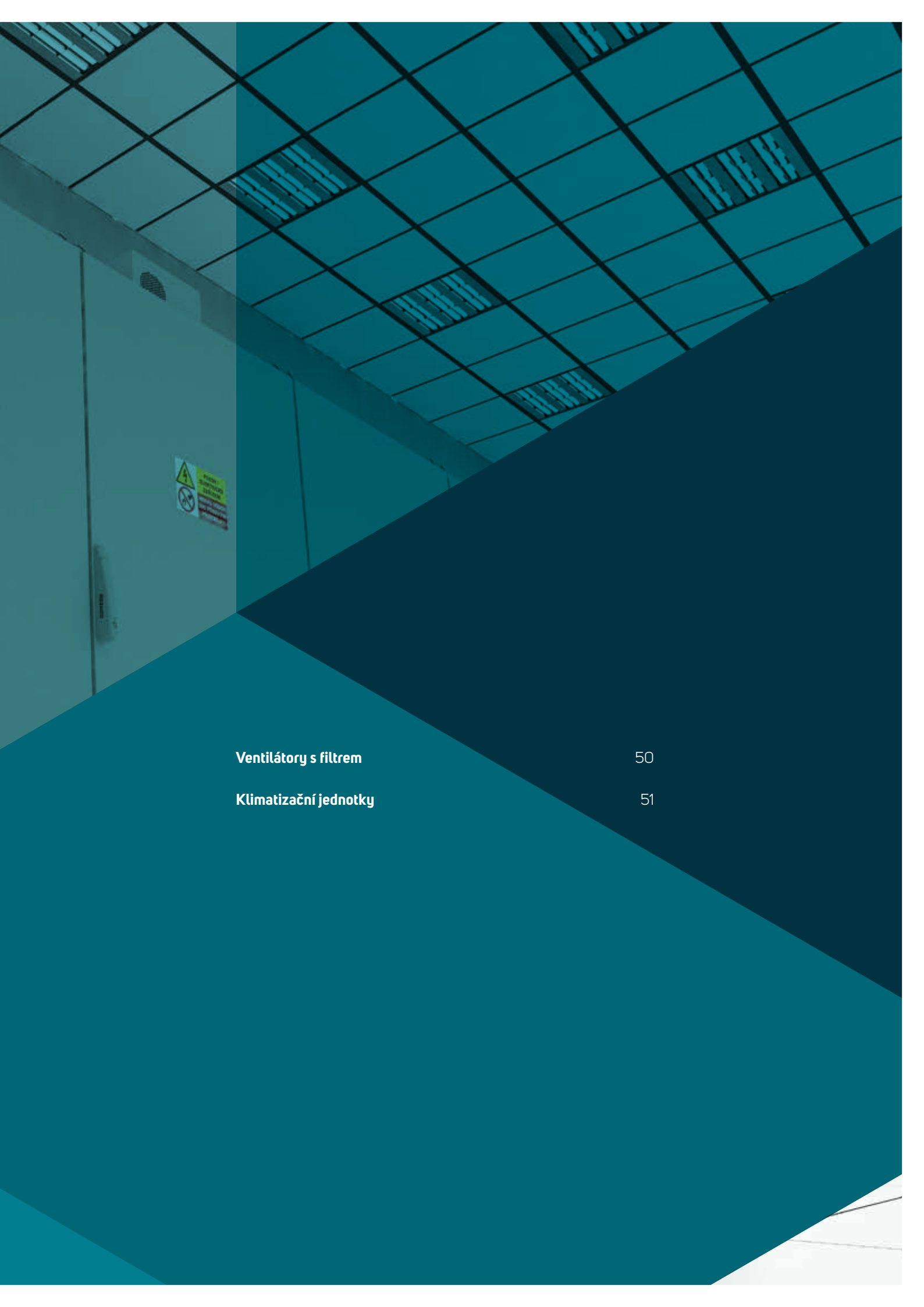

Ventilátory s filtrem

50

Klimatizační jednotky

51

ŘÍZENÍ VNITŘNÍHO PROSTŘEDÍ V ROZVADĚČÍCH

VENTILÁTORY S FILTREM



HLAVNÍ VÝHODY

- Rychlá montáž bez šroubů a nářadí do čtvercového výřezu, jednoduché upevnění pomocí vysoce elastických klípů
- Snadná výměna filtrační vložky zvenku bez nářadí
- Možnost změny směru proudění vzduchu
- Průtok vzduchu až 800 m³/h
- Možnost montáže do rozvaděče s tloušťkou plechu 1 - 2,5 mm
- IP 54 standardní krytí
- Boční i střešní umístění ventilátorů
- Rozsah pracovní teploty -10 °C až +70 °C
- Polyuretanové pěnové těsnění po celém obvodu
- Odolnost proti UV záření
- Výřezy otvorů pro instalaci v Conteg modifikačním centru

TECHNICKÁ SPECIFIKACE

- Plastové části ze směsi ABS/PC, všechny části jsou samozhášivé dle UL 94V-0
- Standardní barva RAL 7035 (jiné na vyžádání)
- Filtrační vložky ze syntetických vláken třídy G3 dle EN 779 a třídy G4 dle EN 779 a UL 900 třídy 2 samozhášivé ve třídě F1 dle DIN 53 438
- Filtrační vložky se čistí omýváním, tlakovým vzduchem nebo vyklepáním
- Zapouzdřená kuličková ložiska ventilátoru
- IP54 standardní krytí dle EN 60529 a NEMA 12 dle UL 50
- IP55 volitelně (dle EN 60529)
- IP56 při použití ochranného krytu proti stříkající vodě
- EMC provedení dostupné na vyžádání

VENTILÁTORY

Obj. číslo	Průtok vzduchu	Rozměry V x Š x H	Napětí**	Frekvence	Výfuková mřížka	Rozměr výřezu	Stupeň krytí
ID-EF-01-4	12/15 m ³ /h	106,5 x 106,5 x 59,9 mm	230 VAC	50/60 Hz	ID-EF-01	92 x 92 mm	IP54
ID-EF-01-1	15 m ³ /h	106,5 x 106,5 x 59,9 mm	24 VDC	-	ID-EF-01	92 x 92 mm	IP54
ID-EF-04-4	45/50 m ³ /h	150 x 150 x 65,5 mm	230 VAC	50/60 Hz	ID-EF-03	125 x 125 mm	IP54
ID-EF-04-1	47 m ³ /h	150 x 150 x 65,5 mm	24 VDC	-	ID-EF-03	125 x 125 mm	IP54
ID-EF-10-4	100/110 m ³ /h	203,9 x 203,9 x 87,5 mm	230 VAC	50/60 Hz	ID-EF-05	177 x 177 mm	IP54
ID-EF-10-1	100 m ³ /h	203,9 x 203,9 x 87,5 mm	24 VDC	-	ID-EF-05	177 x 177 mm	IP54
ID-EF-23-4	230/270 m ³ /h	250 x 250 x 115,3 mm	230 VAC	50/60 Hz	ID-EF-07	223 x 223 mm	IP54
ID-EF-22-1	225 m ³ /h	250 x 250 x 115,3 mm	24 VDC	-	ID-EF-07	223 x 223 mm	IP54
ID-EF-52-4	520/580 m ³ /h	325 x 325 x 150,7 mm	230 VAC	50/60 Hz	ID-EF-09	291 x 291 mm	IP54
ID-EF-71-4	710/800 m ³ /h	325 x 325 x 149 mm	230 VAC	50/60 Hz	ID-EF-09	291 x 291 mm	IP54
ID-EFT-42-4*	420/490 m ³ /h	324 x 324 x 94 mm	230 VAC	50/60 Hz	ID-EF-09	vent.175 x 175 mm / mřížka 291 x 291 mm	IP54
ID-EQ-TC	Termostat pro chlazení	55 x 33 x 43 mm	250 VAC / 10 A	-	-	-	IP20

* Střešní provedení

** Ostatní napájecí napětí na dotaz



Podrobnější informace naleznete v produktovém katalogu „Řízení vnitřního prostředí v rozvaděčích“ na www.conteg.cz nebo kontaktujte naše obchodní zástupce.

ŘÍZENÍ VNITŘNÍHO PROSTŘEDÍ V ROZVADĚČÍCH KLIMATIZAČNÍ JEDNOTKY



HLAVNÍ VÝHODY

- Užitečný chladicí výkon od 320 W do 4000 W
- Snadná údržba – jednotky nepotřebují filtrační vložky
- Vyšší chladicí výkon a spolehlivost díky vysoce účinnému kondenzátoru z hliníkového profilu
- Jednotky jsou šetrné k životnímu prostředí – chladicí médium R134a
- Robustní oceloplechový nebo nerezový kryt jednotek
- Jednoduchá regulace a monitoring
- Snadná a rychlá montáž (boční a střešní provedení)
- Vysoce kvalitní komponenty zajišťují dlouhou životnost a spolehlivost jednotek (např. rotační pístový kompresor Mitsubishi Electric)
- Transport jednotek v jakékoli poloze
- Celosvětově uznávané certifikace (UL, CUL, CE)
- Vůřezy otvorů pro instalaci v Conteg modifikačním centru

TECHNICKÁ SPECIFIKACE

- Materiál: ocelový plech/nerezová ocel
- Barva: RAL 7035
- Chladicí médium: R134a

- Stupeň krytí:
 - Vnější okruh IP54
 - Vnitřní okruh IP24
- Typ montáže:
 - Vnější
 - Plně zapuštěná

- Certifikace: CE, cURus
- Rozsah dodávky:
 - Jednotka připravená k zapojení a okamžitému používání

KLIMATIZAČNÍ JEDNOTKY SLIM (BOČNÍ VNĚJŠÍ NEBO PLNĚ ZAPUŠTĚNÁ MONTÁŽ)

Obj. číslo	Užitečný chladicí výkon	Rozměry V x Š x H	Napětí*	Frekvence	Provedení	Rozměr výřezu	Stupeň krytí
AC-WM3-03-4000	320 W	520 x 270 x 110 mm	230 VAC	50/60 Hz	oceloplech	501 x 251 mm	IP54 / IP24
AC-WM3-03-4200	320 W	520 x 270 x 110 mm	230 VAC	50/60 Hz	nerezové	501 x 251 mm	IP54 / IP24
AC-WM3-04-4000	400 W	520 x 320 x 110 mm	230 VAC	50/60 Hz	oceloplech	504 x 308 mm	IP54 / IP24
AC-WM3-04-4200	400 W	520 x 320 x 110 mm	230 VAC	50/60 Hz	nerezové	504 x 308 mm	IP54 / IP24
AC-WM3-04-400H	400 W	340 x 520 x 110 mm	230 VAC	50/60 Hz	oceloplech	321 x 501 mm	IP54 / IP24
AC-WM3-04-420H	400 W	340 x 520 x 110 mm	230 VAC	50/60 Hz	nerezové	321 x 501 mm	IP54 / IP24
AC-WM3-05-4000	500 W	600 x 320 x 110 mm	230 VAC	50/60 Hz	oceloplech	581 x 301 mm	IP54 / IP24
AC-WM3-05-4200	500 W	600 x 320 x 110 mm	230 VAC	50/60 Hz	nerezové	581 x 301 mm	IP54 / IP24
AC-WM3-08-4000	820 W	980 x 395 x 145 mm	230 VAC	50/60 Hz	oceloplech	954 x 376 mm	IP54 / IP24
AC-WM3-08-4200	820 W	980 x 395 x 145 mm	230 VAC	50/60 Hz	nerezové	954 x 376 mm	IP54 / IP24
AC-WM3-08-6000	820 W	980 x 395 x 145 mm	400 VAC	50/60 Hz	oceloplech	954 x 376 mm	IP54 / IP24
AC-WM3-08-6200	820 W	980 x 395 x 145 mm	400 VAC	50/60 Hz	nerezové	954 x 376 mm	IP54 / IP24
AC-WM3-11-4000	1100 W	1250 x 395 x 145 mm	230 VAC	50/60 Hz	oceloplech	1214 x 376 mm	IP54 / IP24
AC-WM3-11-4200	1100 W	1250 x 395 x 145 mm	230 VAC	50/60 Hz	nerezové	1214 x 376 mm	IP54 / IP24
AC-WM3-11-6000	1100 W	1250 x 395 x 145 mm	400 VAC	50/60 Hz	oceloplech	1214 x 376 mm	IP54 / IP24
AC-WM3-11-6200	1100 W	1250 x 395 x 145 mm	400 VAC	50/60 Hz	nerezové	1214 x 376 mm	IP54 / IP24
AC-WM3-15-4000	1500 W	1550 x 395 x 145 mm	230 VAC	50/60 Hz	oceloplech	1531 x 376 mm	IP54 / IP24
AC-WM3-15-4200	1500 W	1550 x 395 x 145 mm	230 VAC	50/60 Hz	nerezové	1531 x 376 mm	IP54 / IP24
AC-WM3-15-6000	1500 W	1550 x 395 x 145 mm	400 VAC	50/60 Hz	oceloplech	1531 x 376 mm	IP54 / IP24
AC-WM3-15-6200	1500 W	1550 x 395 x 145 mm	400 VAC	50/60 Hz	nerezové	1531 x 376 mm	IP54 / IP24

* Ostatní napájecí napětí na dotaz

KLIMATIZAČNÍ JEDNOTKY COMPACT (BOČNÍ VNĚJŠÍ MONTÁŽ)

Obj. číslo*	Užitečný chladicí výkon	Rozměry V x Š x H	Napětí	Frekvence	Materiál	Rozměr výřezu	Stupeň krytí
AC-WM4-03-4000	320/360 W	500 x 280 x 200 mm	230 VAC	50/60 Hz	oceloplech	480 x 240 mm	IP54 / IP24
AC-WM4-03-4200	320/360 W	500 x 280 x 200 mm	230 VAC	50/60 Hz	nerezové	480 x 240 mm	IP54 / IP24
AC-WM4-05-4000	550/620 W	650 x 315 x 260 mm	230 VAC	50/60 Hz	oceloplech	635 x 275 mm	IP54 / IP24
AC-WM4-05-4200	550/620 W	650 x 315 x 260 mm	230 VAC	50/60 Hz	nerezové	635 x 275 mm	IP54 / IP24
AC-WM4-05-7000	550/620 W	650 x 315 x 260 mm	400 VAC	50/60 Hz	oceloplech	635 x 275 mm	IP54 / IP24
AC-WM4-05-7200	550/620 W	650 x 315 x 260 mm	400 VAC	50/60 Hz	nerezové	635 x 275 mm	IP54 / IP24
AC-WM4-08-4000	750/780 W	650 x 315 x 260 mm	230 VAC	50/60 Hz	oceloplech	635 x 275 mm	IP54 / IP24
AC-WM4-08-4200	750/780 W	650 x 315 x 260 mm	230 VAC	50/60 Hz	nerezové	635 x 275 mm	IP54 / IP24
AC-WM4-08-7000	750 W	650 x 315 x 260 mm	400 VAC	50/60 Hz	oceloplech	635 x 275 mm	IP54 / IP24
AC-WM4-08-7200	750 W	650 x 315 x 260 mm	400 VAC	50/60 Hz	nerezové	635 x 275 mm	IP54 / IP24
AC-WM4-10-4000	1000/1080 W	650 x 315 x 260 mm	230 VAC	50/60 Hz	oceloplech	635 x 275 mm	IP54 / IP24
AC-WM4-10-4200	1000/1080 W	650 x 315 x 260 mm	230 VAC	50/60 Hz	nerezové	635 x 275 mm	IP54 / IP24
AC-WM4-10-7000	1000 W	650 x 315 x 260 mm	400 VAC	50/60 Hz	oceloplech	635 x 275 mm	IP54 / IP24
AC-WM4-10-7200	1000 W	650 x 315 x 260 mm	400 VAC	50/60 Hz	nerezové	635 x 275 mm	IP54 / IP24
AC-WM4-15-4000	1500/1630 W	980 x 395 x 260 mm	230 VAC	50/60 Hz	oceloplech	920 x 335 mm	IP54 / IP24
AC-WM4-15-4200	1500/1630 W	980 x 395 x 260 mm	230 VAC	50/60 Hz	nerezové	920 x 335 mm	IP54 / IP24
AC-WM4-15-7000	1500 W	980 x 395 x 260 mm	400 VAC	50/60 Hz	oceloplech	920 x 335 mm	IP54 / IP24
AC-WM4-15-7200	1500 W	980 x 395 x 260 mm	400 VAC	50/60 Hz	nerezové	920 x 335 mm	IP54 / IP24
AC-WM4-20-4000	2000 W	980 x 395 x 260 mm	230 VAC	50/60 Hz	oceloplech	920 x 335 mm	IP54 / IP24
AC-WM4-20-4200	2000 W	980 x 395 x 260 mm	230 VAC	50/60 Hz	nerezové	920 x 335 mm	IP54 / IP24
AC-WM4-20-6000	2000 W	980 x 395 x 260 mm	400 VAC	50/60 Hz	oceloplech	920 x 335 mm	IP54 / IP24
AC-WM4-20-6200	2000 W	980 x 395 x 260 mm	400 VAC	50/60 Hz	nerezové	920 x 335 mm	IP54 / IP24
AC-WM4-25-4000	2500 W	1230 x 500 x 340 mm	230 VAC	50/60 Hz	oceloplech	1130 x 430 mm	IP54 / IP24
AC-WM4-25-4200	2500 W	1230 x 500 x 340 mm	230 VAC	50/60 Hz	nerezové	1130 x 430 mm	IP54 / IP24
AC-WM4-25-7000	2500 W	1230 x 500 x 340 mm	400 VAC	50/60 Hz	oceloplech	1130 x 430 mm	IP54 / IP24
AC-WM4-25-7200	2500 W	1230 x 500 x 340 mm	400 VAC	50/60 Hz	nerezové	1130 x 430 mm	IP54 / IP24
AC-WM4-30-4000	3000 W	1230 x 500 x 340 mm	230 VAC	50/60 Hz	oceloplech	1130 x 430 mm	IP54 / IP24
AC-WM4-30-4200	3000 W	1230 x 500 x 340 mm	230 VAC	50/60 Hz	nerezové	1130 x 430 mm	IP54 / IP24
AC-WM4-30-6000	3000 W	1230 x 500 x 340 mm	400 VAC	50/60 Hz	oceloplech	1130 x 430 mm	IP54 / IP24
AC-WM4-30-6200	3000 W	1230 x 500 x 340 mm	400 VAC	50/60 Hz	nerezové	1130 x 430 mm	IP54 / IP24
AC-WM4-40-4000	4000 W	1230 x 500 x 340 mm	230 VAC	50/60 Hz	oceloplech	1130 x 430 mm	IP54 / IP24
AC-WM4-40-4200	4000 W	1230 x 500 x 340 mm	230 VAC	50/60 Hz	nerezové	1130 x 430 mm	IP54 / IP24
AC-WM4-40-6000	4000 W	1230 x 500 x 340 mm	400 VAC	50/60 Hz	oceloplech	1130 x 430 mm	IP54 / IP24
AC-WM4-40-6200	4000 W	1230 x 500 x 340 mm	400 VAC	50/60 Hz	nerezové	1130 x 430 mm	IP54 / IP24

* AC-WM4-xx-7xxx multi napájení: 120 V; 60 Hz ~N; 400 V; 50/60 Hz ~N; 460 V; 50/60 Hz ~N

KLIMATIZAČNÍ JEDNOTKY TOP (STŘEŠNÍ MONTÁŽ)

Obj. číslo	Užitečný chladicí výkon	Rozměry VxŠxH	Napětí*	Frekvence	Materiál	Rozměr výřezu	Stupeň krytí
AC-TM3-04-4000	450/460 W	230 x 430 x 330 mm	230 VAC	50/60 Hz	oceloplech	142 x 98 mm / 142 x 147,5 mm	IP54 / IP24
AC-TM3-04-4200	450/460 W	230 x 430 x 330 mm	230 VAC	50/60 Hz	nerezové	142 x 98 mm / 142 x 147,5 mm	IP54 / IP24
AC-TM3-11-4000	1100/1150 W	400 x 600 x 400 mm	230 VAC	50/60 Hz	oceloplech	108 x 530 mm (x2)	IP54 / IP24
AC-TM3-11-4200	1100/1150 W	400 x 600 x 400 mm	230 VAC	50/60 Hz	nerezové	108 x 530 mm (x2)	IP54 / IP24
AC-TM3-11-6000	1100/1150 W	400 x 600 x 400 mm	400 VAC	50/60 Hz	oceloplech	108 x 530 mm (x2)	IP54 / IP24
AC-TM3-11-6200	1100/1150 W	400 x 600 x 400 mm	400 VAC	50/60 Hz	nerezové	108 x 530 mm (x2)	IP54 / IP24
AC-TM3-15-4000	1500 W	410 x 600 x 400 mm	230 VAC	50/60 Hz	oceloplech	363 x 236,4 mm (x2)	IP54 / IP24
AC-TM3-15-4200	1500 W	410 x 600 x 400 mm	230 VAC	50/60 Hz	nerezové	363 x 236,4 mm (x2)	IP54 / IP24
AC-TM3-15-6000	1500 W	410 x 600 x 400 mm	400 VAC	50/60 Hz	oceloplech	363 x 236,4 mm (x2)	IP54 / IP24
AC-TM3-15-6200	1500 W	410 x 600 x 400 mm	400 VAC	50/60 Hz	nerezové	363 x 236,4 mm (x2)	IP54 / IP24
AC-TM3-20-6000	2000 W	410 x 600 x 400 mm	400 VAC	50/60 Hz	oceloplech	363 x 236,4 mm (x2)	IP54 / IP24
AC-TM3-20-6200	2000 W	410 x 600 x 400 mm	400 VAC	50/60 Hz	nerezové	363 x 236,4 mm (x2)	IP54 / IP24
AC-TM3-30-6000	3000 W	460 x 760 x 575 mm	400 VAC	50/60 Hz	oceloplech	500 x 245 mm / 500 x 157,5 mm	IP54 / IP24
AC-TM3-30-6200	3000 W	460 x 760 x 575 mm	400 VAC	50/60 Hz	nerezové	500 x 245 mm / 500 x 157,5 mm	IP54 / IP24

* Ostatní napájecí napětí na dotaz

ŘÍZENÍ VNITŘNÍHO PROSTŘEDÍ V ROZVADĚČÍCH

PROUDĚNÍ VZDUCHU

KLIMATIZAČNÍ JEDNOTKY – BOČNÍ

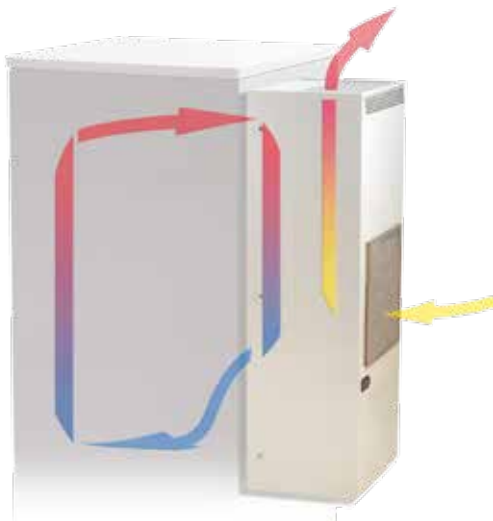

KLIMATIZAČNÍ JEDNOTKY – STŘEŠNÍ

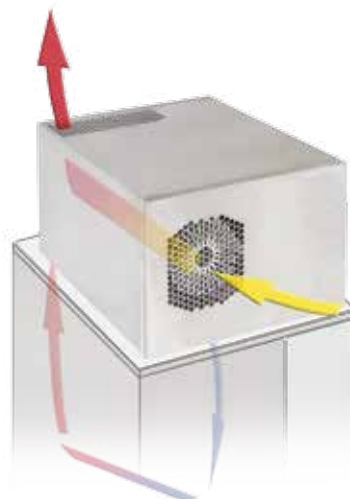

VENTILÁTORY – BOČNÍ

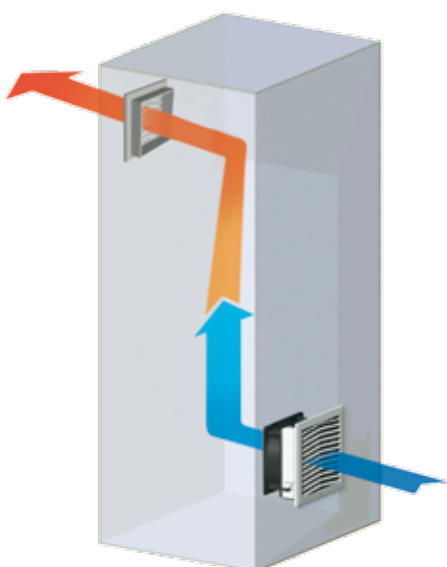

VENTILÁTORY – STŘEŠNÍ



Podrobnější informace naleznete v produktovém katalogu „Řízení vnitřního prostředí v rozvaděčích“ na www.conteg.cz nebo kontaktujte naše obchodní zástupce.

The background of the image is a technical drawing on a purple-tinted surface. It features various geometric shapes, lines, and dimension lines. A pencil is positioned diagonally in the lower-left corner, and an eraser is in the upper-right. The overall aesthetic is clean and professional, typical of a technical manual or textbook cover.

04

TECHNICKÉ
VÝKRESY



inTEG FSE samostatně stojící rozvaděče

Oceloplechové

56

56

inTEG WME kompaktní rozvaděče

Oceloplechové a s prosklenými dveřmi

Nerez ocel

Venkovní provedení

58

58

61

63

inTEG FSE SAMOSTATNĚ STOJÍCÍ ROZVADĚČE

inTEG FSE SAMOSTATNĚ STOJÍCÍ ROZVADĚČE OCELOPLECHOVÉ

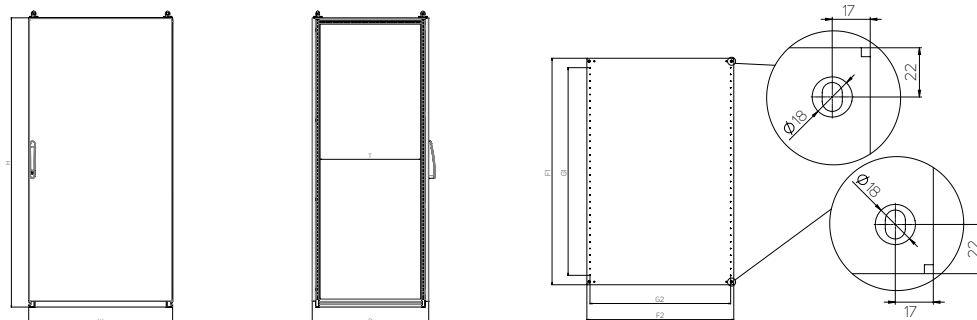

Obj. číslo rozvaděče	Výška (mm)		Šířka (mm)		Hloubka (mm)		Montážní deska (mm)				Tloušťka materiálu (mm)			Typ kabelového dna	Počet dveří
	H *	W *	D *	T	F1	F2	G1	G2	Rozvaděč	Dveře	Mont. deska				
FSE-180405	1800	400	500	410	1691,2	297	1550	250	1,25	2	3	B1; C1	1		
FSE-180406	1800	400	600	510	1691,2	297	1550	250	1,25	2	3	A1; B1; C1	1		
FSE-180604	1800	600	400	310	1691,2	497	1550	450	1,25	2	3	A6; B2	1		
FSE-180605	1800	600	500	410	1691,2	497	1550	450	1,25	2	3	B2; C2	1		
FSE-180606	1800	600	600	510	1691,2	497	1550	450	1,25	2	3	A2; B2; C2	1		
FSE-180804	1800	800	400	310	1691,2	697	1550	650	1,25	2	3	A7; B3	1		
FSE-180805	1800	800	500	410	1691,2	697	1550	650	1,25	2	3	B3; C3	1		
FSE-280805	1800	800	500	410	1691,2	697	1550	650	1,25	2	3	B3; C3	2		
FSE-180806	1800	800	600	510	1691,2	697	1550	650	1,25	2	3	A3; B3; C3	1		
FSE-280806	1800	800	600	510	1691,2	697	1550	650	1,25	2	3	A3; B3; C3	2		
FSE-181004	1800	1000	400	310	1691,2	897	1550	850	1,25	2	3	A8; B4	1		
FSE-281004	1800	1000	400	310	1691,2	897	1550	850	1,25	2	3	A8; B4	2		
FSE-181005	1800	1000	500	410	1691,2	897	1550	850	1,25	2	3	B4; C4	1		
FSE-181006	1800	1000	600	510	1691,2	897	1550	850	1,25	2	3	A4; B4; C4	1		
FSE-281204	1800	1200	400	310	1691,2	1097	1550	1050	1,25	2	3	A9; B5	2		
FSE-281205	1800	1200	500	410	1691,2	1097	1550	1050	1,25	2	3	B5; C5	2		
FSE-281206	1800	1200	600	510	1691,2	1097	1550	1050	1,25	2	3	A5; B5; C5	2		
FSE-200405	2000	400	500	410	1891,2	297	1750	250	1,25	2	3	B1; C1	1		
FSE-200406	2000	400	600	510	1891,2	297	1750	250	1,25	2	3	A1; B1; C1	1		
FSE-200604	2000	600	400	310	1891,2	497	1750	250	1,25	2	3	A6; B2	1		
FSE-200605	2000	600	500	410	1891,2	497	1750	250	1,25	2	3	B2; C2	1		
FSE-200606	2000	600	600	510	1891,2	497	1750	250	1,25	2	3	A2; B2; C2	1		
FSE-200608	2000	600	800	710	1891,2	497	1750	250	1,25	2	3	A2; 2x B2; C2	1		
FSE-200804	2000	800	400	310	1891,2	697	1750	650	1,25	2	3	A7; B3	1		
FSE-200805	2000	800	500	410	1891,2	697	1750	650	1,25	2	3	B3; C3	1		
FSE-200806	2000	800	600	510	1891,2	697	1750	650	1,25	2	3	A3; B3; C3	1		
FSE-200808	2000	800	800	710	1891,2	697	1750	650	1,25	2	3	A3; 2x B3; C3	1		
FSE-201004	2000	1000	400	310	1891,2	897	1750	850	1,25	2	3	A8; B4	1		
FSE-301004	2000	1000	400	310	1891,2	897	1750	850	1,25	2	3	A8; B4	2		
FSE-201005	2000	1000	500	410	1891,2	897	1750	850	1,25	2	3	B4; C4	1		
FSE-301005	2000	1000	500	410	1891,2	897	1750	850	1,25	2	3	B4; C4	2		
FSE-201006	2000	1000	600	510	1891,2	897	1750	850	1,25	2	3	A4; B4; C4	1		
FSE-301006	2000	1000	600	510	1891,2	897	1750	850	1,25	2	3	A4; B4; C4	2		
FSE-201008	2000	1000	800	710	1891,2	897	1750	850	1,25	2	3	A4; 2xB4; C4	1		

* vnitřní rozměry: H - 90 mm, W - 90 mm, D - 90 mm

Obj. číslo rozvaděče	Výška (mm)	Šířka (mm)	Hloubka (mm)		Montážní deska (mm)				Tloušťka materiálu (mm)			Typ kabelového dna	Počet dveří
	H *	W *	D *	T	F1	F2	G1	G2	Rozvaděč	Dveře	Mont. deska		
FSE-301204	2000	1200	400	310	1891,2	1097	1750	1050	1,25	2	3	2xA9; 2xB5	2
FSE-301205	2000	1200	500	410	1891,2	1097	1750	1050	1,25	2	3	2xB5; 2xC5	2
FSE-301206	2000	1200	600	510	1891,2	1097	1750	1050	1,25	2	3	2xA5; 2xB5; 2xC5	2
FSE-301208	2000	1200	800	710	1891,2	1097	1750	1050	1,25	2	3	2xA5; 4xB5; 2xC5	2
FSE-220406	2200	400	600	510	2091,2	297	1950	250	1,25	2	3	A1; B1; C1	1
FSE-220606	2200	600	600	510	2091,2	497	1950	450	1,25	2	3	A2; B2; C2	1
FSE-220608	2200	600	800	710	2091,2	497	1950	450	1,25	2	3	A2; 2x B2; C2	1
FSE-220806	2200	800	600	510	2091,2	697	1950	650	1,25	2	3	A3; B3; C3	1
FSE-220808	2200	800	800	710	2091,2	697	1950	650	1,25	2	3	A3; 2xB3; C3	1
FSE-221006	2200	1000	600	510	2091,2	897	1950	850	1,25	2	3	A4; B4; C4	1
FSE-321206	2200	1200	600	510	2091,2	1097	1950	1050	1,25	2	3	2xA5; 2xB5; 2xC5	2
FSE-321208	2200	1200	800	710	2091,2	1097	1950	1050	1,25	2	3	2xA5; 4xB5; 2xC5	2

* vnitřní rozměry: H - 90 mm, W - 90 mm, D - 90 mm

KABELOVÉ DNO PRO inTEG SAMOSTATNĚ STOJÍCÍ ROZVADĚČE

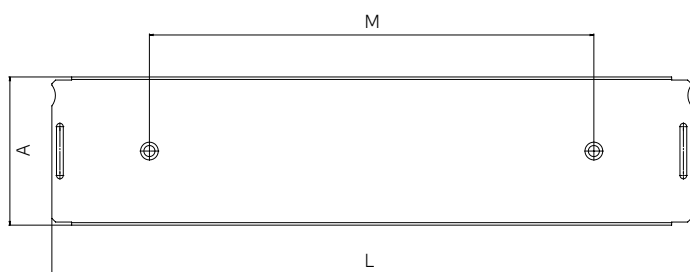

KABELOVÉ DNO TYP A

Typ	Rozměry ŠxH (mm)	A	L	M
A1	400x90	90	257	100
A2	600x90	90	457	300
A3	800x90	90	657	500
A4	1000x90	90	857	700
A5	1200x90	90	518	360
A6	600x120	120	457	300
A7	800x120	120	657	500
A8	1000x120	120	857	700
A9	1200x120	120	518	360

KABELOVÉ DNO TYP B

Typ	Rozměry ŠxH (mm)	A	L	M
B1	400x200	200	257	100
B2	600x200	200	457	300
B3	800x200	200	657	500
B4	1000x200	200	857	700
B5	1200x200	200	518	360

KABELOVÉ DNO TYP C

Typ	Rozměry ŠxH (mm)	A	L	M
C1	400x235	235	257	100
C2	600x235	235	457	300
C3	800x235	235	657	500
C4	1000x235	235	857	700
C5	1200x235	235	518	360

inTEG WME KOMPAKTNÍ ROZVADĚČE

inTEG WME KOMPAKTNÍ ROZVADĚČE OCELOPLECHOVÉ A S PROSKLENÝMI DVEŘMI, JEDNODVEŘOVÉ PŘÍKRYTÍ S JEDNÍM OTOČNÝM ZÁMKEM

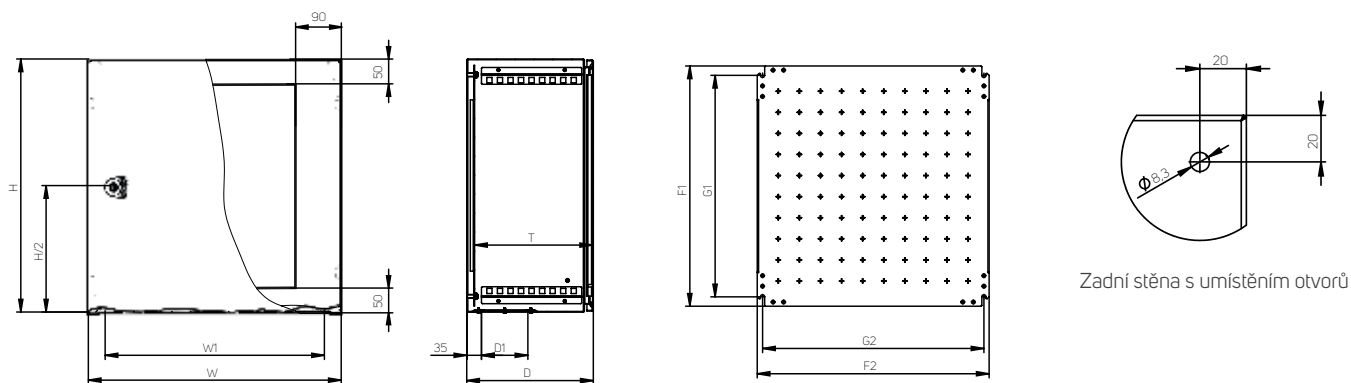

Obj. číslo rozvaděče **	Výška (mm)	Šířka (mm)	Hloubka (mm)		Montážní deska (mm)				Tloušťka materiálu (mm)			Kabelové dno		Kabelový průchod	
	H	W	D	T*	F1	F2	G1	G2	Rozvaděč	Dveře	Mont. deska	Velikost	Počet	W1	D1
WME-030215	300	200	155	135	270	150	225	125	1,25	1,5	2,0	A	1	120	60
WME-032515	300	250	155	135	270	200	225	175	1,25	1,5	2,0	A	1	120	60
WME-030315	300	300	155	135	270	250	225	225	1,25	1,5	2,0	B	1	220	60
WME-030321	300	300	210	190	270	250	225	225	1,25	1,5	2,0	C	1	220	110
WME-030415	300	400	155	135	270	350	225	325	1,25	1,5	2,0	B	1	220	60
WME-030421	300	400	210	190	270	350	225	325	1,25	1,5	2,0	D	1	320	110
WME-040315	400	300	155	135	370	250	325	225	1,25	1,5	2,0	B	1	220	60
WME-040321	400	300	210	190	370	250	325	225	1,25	1,5	2,0	C	1	220	110
WME-040421	400	400	210	190	370	350	325	325	1,25	1,5	2,5	D	1	320	110
WME-040621	400	600	210	190	370	550	325	525	1,25	1,5	2,5	F	1	520	110
WME-040625	400	600	250	230	370	550	325	525	1,25	1,5	2,5	F	1	520	110
WME-050321	500	300	210	190	470	250	425	325	1,25	1,5	2,0	C	1	220	110
WME-050421	500	400	210	190	470	350	425	325	1,25	1,5	2,5	D	1	320	110
WME-050425	500	400	250	230	470	350	425	325	1,25	1,5	2,5	D	1	320	110
WME-050521	500	500	210	190	470	450	425	425	1,25	1,5	2,5	E	1	420	110
WME-050503	500	500	300	280	470	450	425	425	1,25	1,5	2,5	E	1	420	110
WME-060421	600	400	210	190	570	350	525	325	1,25	1,5	2,5	D	1	320	110
WME-060425	600	400	250	230	570	350	525	325	1,50	2,0	2,5	D	1	320	110
WME-060403	600	400	300	280	570	350	525	325	1,50	2,0	2,5	D	1	320	110
WME-060525	600	500	250	230	570	450	525	425	1,50	2,0	2,5	E	1	420	110
WME-060621	600	600	210	190	570	550	525	525	1,50	2,0	2,5	F	1	520	110
WME-060625	600	600	250	230	570	550	525	525	1,50	2,0	2,5	F	1	520	110
WME-060603	600	600	300	280	570	550	525	525	1,50	2,0	2,5	F	1	520	110
WME-060604	600	600	400	380	570	550	525	525	1,50	2,0	2,5	F	1	520	110
WME-060825	600	800	250	230	570	750	525	725	1,50	2,0	2,5	F	1	520	110
WME-060803	600	800	300	280	570	750	525	725	1,50	2,0	2,5	F	1	520	110

* T rozměr uvádí hloubku mezi montážní deskou a vnitřní stranou dveří, lem dveří snižuje tuto hodnotu o 17 mm a zámek o 31 mm

** Platné i pro objednávkový kód WME-G-xxxxxx

inTEG WME KOMPAKTNÍ ROZVADĚČE OCELOPLECHOVÉ A S PROSKLENÝMI DVEŘMI, JEDNODVEŘOVÉ PŘÍKRYTÍ SE DVĚMA OTOČNÝMI ZÁMKY

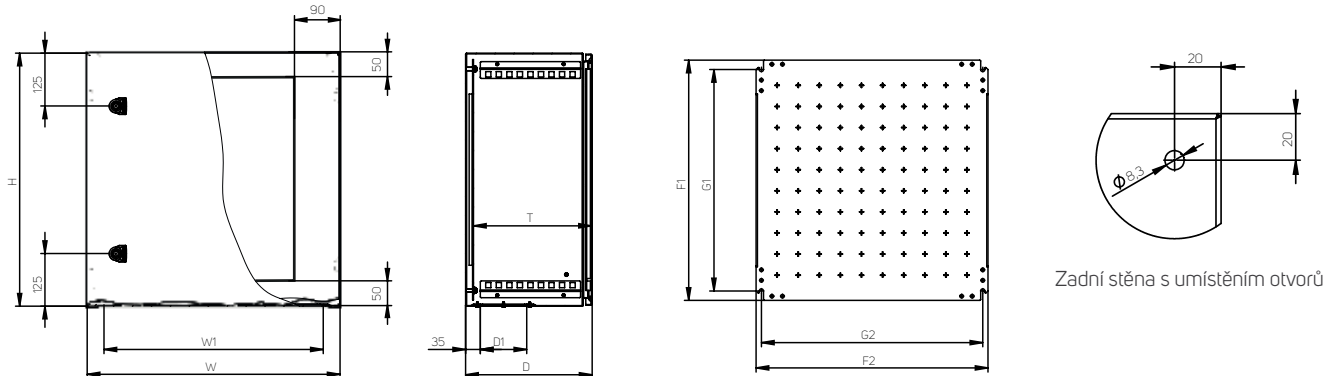

Zadní stěna s umístěním otvorů

Obj. číslo rozvaděče **	Výška (mm)	Šířka (mm)	Hloubka (mm)		Montážní deska (mm)				Tloušťka materiálu (mm)			Kabelové dno		Kabelový průchod	
	H	W	D	T*	F1	F2	G1	G2	Rozvaděč	Dveře	Mont. deska	Velikost	Počet	W1	D1
WME-070521	700	500	210	190	670	450	625	425	1,50	2,0	2,5	E	1	420	110
WME-070503	700	500	300	280	670	450	625	425	1,50	2,0	2,5	E	1	420	110
WME-080625	800	600	250	230	770	550	725	525	2,0	2,0	3 F	F	1	520	110
WME-080603	800	600	300	280	770	550	725	525	2,0	2,0	3 F	F	1	520	110
WME-080604	800	600	400	380	770	550	725	525	2,0	2,0	3 F	F	1	520	110
WME-080803	800	800	300	280	770	750	725	725	2,0	2,0	3 FF	F	1	520	110
WME-080804	800	800	400	380	770	750	725	725	2,0	2,0	3 FF	F	1	520	110

3 F – 3mm montážní deska s 2 ohraněnými stranami

3 FF – 3mm montážní deska se 4 ohraněnými stranami

* T rozměr uvádí hloubku mezi montážní deskou a vnitřní stranou dveří, lem dveří snižuje tuto hodnotu o 17 mm a zámek o 31 mm

** Platné i pro objednacím kód WME-G-xxxxxx

inTEG WME KOMPAKTNÍ ROZVADĚČE OCELOPLECHOVÉ A S PROSKLENÝMI DVEŘMI, JEDNODVEŘOVÉ PŘÍKRYTÍ S 3-BODOVÝM UZAVÍRACÍM SYSTÉMEM

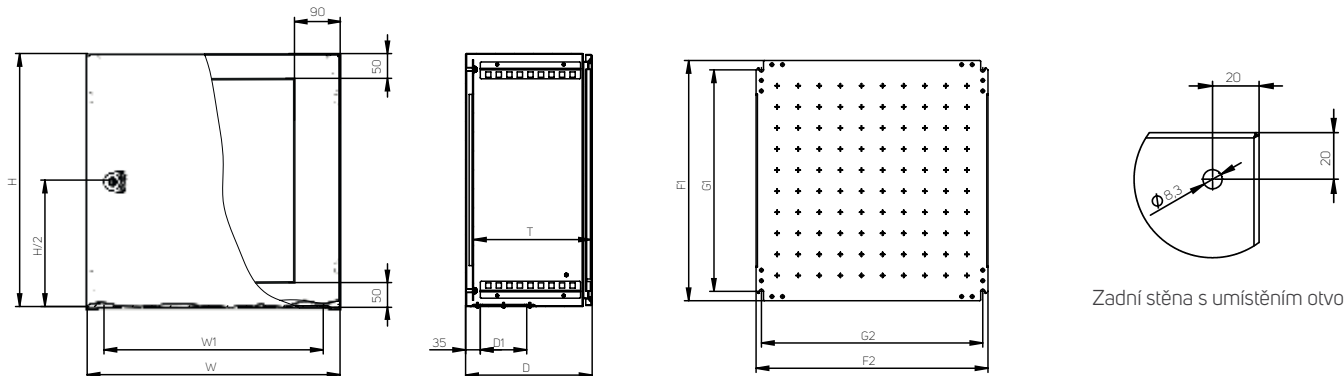

Zadní stěna s umístěním otvorů

Obj. číslo rozvaděče **	Výška (mm)	Šířka (mm)	Hloubka (mm)		Montážní deska (mm)				Tloušťka materiálu v mm			Kabelové dno		Kabelový průchod	
	H	W	D	T*	F1	F2	G1	G2	Rozvaděč	Dveře	Mont. deska	Velikost	Počet	W1	D1
WME-100625	1000	600	300	280	970	550	925	525	2,0	2,0	3 F	F	1	520	110
WME-100603	1000	600	300	280	970	550	925	525	2,0	2,0	3 F	F	1	520	110
WME-100604	1000	600	400	380	970	550	925	525	2,0	2,0	3 F	F	1	520	110
WME-100803	1000	800	300	280	970	750	925	725	2,0	2,0	3 FF	F	1	520	110
WME-100804	1000	800	400	380	970	750	925	725	2,0	2,0	3 FF	F	1	520	110
WME-120603	1200	600	300	280	1170	550	1125	525	2,0	2,0	3 F	F	1	520	110
WME-120604	1200	600	400	380	1170	550	1125	525	2,0	2,0	3 F	F	1	520	110
WME-120803	1200	800	300	280	1170	750	1125	725	2,0	2,0	3 FF	F	1	520	110
WME-120804	1200	800	400	380	1170	750	1125	725	2,0	2,0	3 FF	F	1	520	110

3 F – 3mm montážní deska s 2 ohraněnými stranami

3 FF – 3mm montážní deska se 4 ohraněnými stranami

* T rozměr uvádí hloubku mezi montážní deskou a vnitřní stranou dveří, lem dveří snižuje tuto hodnotu o 17 mm a zámek o 31 mm

** Platné i pro objednacím kód WME-G-xxxxxx

inTEG WME KOMPAKTNÍ ROZVADĚČE OCELOPLECHOVÉ A S PROSKLENÝMI DVEŘMI, DVOUDVEŘOVÉ PŘEVEDENÍ S 3-BODOVÝM UZAVÍRACÍM SYSTÉMEM

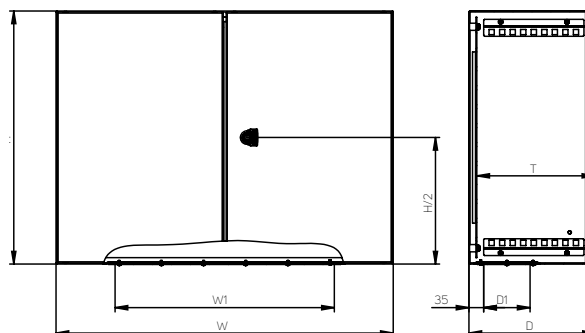
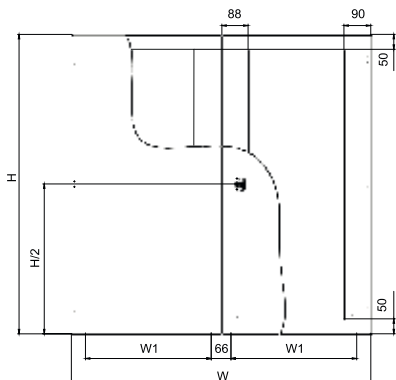

Pouze pro rozvaděče WME-160803 a WME-G-160803

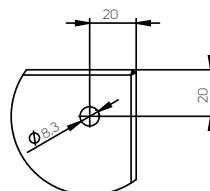
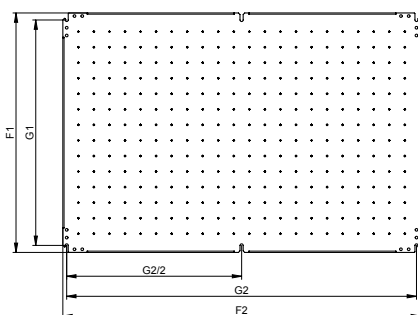

Zadní stěna s umístěním otvorů

Obj. číslo rozvaděče **	Výška (mm)	Šířka (mm)	Hloubka (mm)		Montážní deska (mm)				Tloušťka materiálu (mm)			Kabelové dno		Kabelový průchod	
	H	W	D	T*	F1	F2	G1	G2	Rozvaděč	Dveře	Mont. deska	Velikost	Počet	W1	D1
WME-160803	600	800	300	280	570	750	525	725	1,5	1,5	2,5	F	1	520	110
WME-181003	800	1000	300	280	770	950	725	925	1,5	2,0	3 FF	E	2	420	110
WME-181203	800	1200	300	280	770	1150	725	1125	1,5	2,0	3 FF	F	2	520	110
WME-201003	1000	1000	300	280	970	950	925	925	1,5	2,0	3 FF	E	2	420	110
WME-201004	1000	1000	400	380	970	950	925	925	1,5	2,0	3 FF	E	2	420	110
WME-201203	1000	1200	300	280	970	1150	925	1125	1,5	2,0	3 FF	F	2	520	110
WME-201204	1000	1200	400	380	970	1150	925	1125	1,5	2,0	3 FF	F	2	520	110
WME-221003	1200	1000	300	280	1170	950	1125	925	1,5	2,0	3 FF	E	2	420	110
WME-221004	1200	1000	400	380	1170	950	1125	925	1,5	2,0	3 FF	E	2	420	110
WME-221203	1200	1200	300	280	1170	1150	1125	1125	1,5	2,0	3 FF	F	2	520	110
WME-221204	1200	1200	400	380	1170	1150	1125	1125	1,5	2,0	3 FF	F	2	520	110
WME-241003	1400	1000	300	280	1370	950	1325	925	1,5	2,0	3 FF	E	2	420	110

3 FF – 3mm montážní deska se 4 ohraněnými stranami

* T rozměr uvádí hloubku mezi montážní deskou a vnitřní stranou dveří, lem dveří snižuje tuto hodnotu o 17 mm a zámek o 31 mm

** Platné i pro objednací kód WME-G-xxxxxx

INTEG WME KOMPAKTNÍ ROZVADĚČE NEREZ OCEL, JEDNODVEŘOVÉ PŘÍKONENÍ S JEDNÍM OTOČNÝM ZÁMKEM

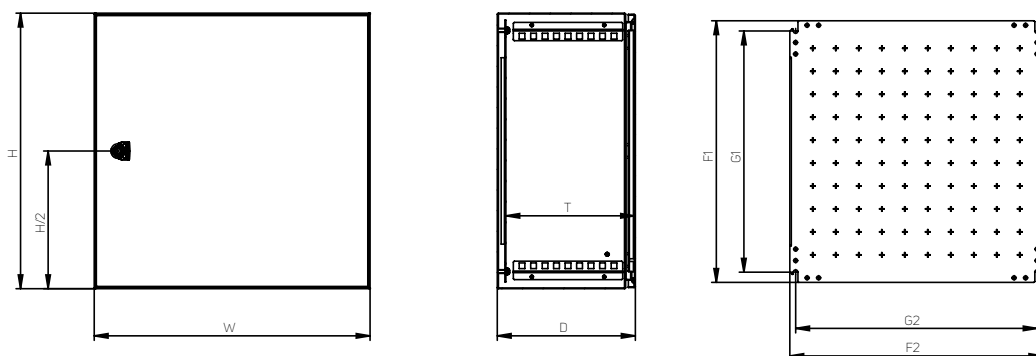

Obj. číslo rozvaděče	Výška (mm)	Šířka (mm)	Hloubka (mm)		Montážní deska (mm)				Tloušťka materiálu (mm)		
	H	W	D	T*	F1	F2	G1	G2	Rozvaděč	Dveře	Mont. deska
WME-X-030215	300	200	155	135	270	150	225	125	1,25	1,5	2,0
WME-X-030315	300	300	155	135	270	250	225	225	1,25	1,5	2,0
WME-X-030321	300	300	210	190	270	250	225	225	1,25	1,5	2,0
WME-X-030415	300	400	155	135	270	350	225	325	1,25	1,5	2,0
WME-X-030421	300	400	210	190	270	350	225	325	1,25	1,5	2,0
WME-X-040315	400	300	155	135	370	250	325	225	1,25	1,5	2,0
WME-X-040321	400	300	210	190	370	250	325	225	1,25	1,5	2,0
WME-X-040421	400	400	210	190	370	350	325	325	1,25	1,5	2,5
WME-X-040621	400	600	210	190	370	550	325	525	1,25	1,5	2,5
WME-X-050421	500	400	210	190	470	350	425	325	1,25	1,5	2,5
WME-X-050521	500	500	210	190	470	450	425	425	1,25	1,5	2,5
WME-X-050503	500	500	300	280	470	450	425	425	1,25	1,5	2,5
WME-X-060421	600	400	210	190	570	350	525	325	1,25	1,5	2,5
WME-X-060621	600	600	210	190	570	550	525	525	1,50	2,0	2,5
WME-X-060625	600	600	250	230	570	550	525	525	1,50	2,0	2,5
WME-X-060603	600	600	300	280	570	550	525	525	1,50	2,0	2,5
WME-X-060604	600	600	400	380	570	550	525	525	1,50	2,0	2,5
WME-X-060803	600	800	300	280	570	750	525	725	1,50	2,0	2,5

* T rozměr uvádí hloubku mezi montážní deskou a vnitřní stranou dveří, lem dveří snižuje tuto hodnotu o 17 mm a zámek o 31 mm

INTEG WME KOMPAKTNÍ ROZVADĚČE NEREZ OCEL, JEDNODVEŘOVÉ PŘÍKONENÍ SE DVĚMA OTOČNÝMI ZÁMKY

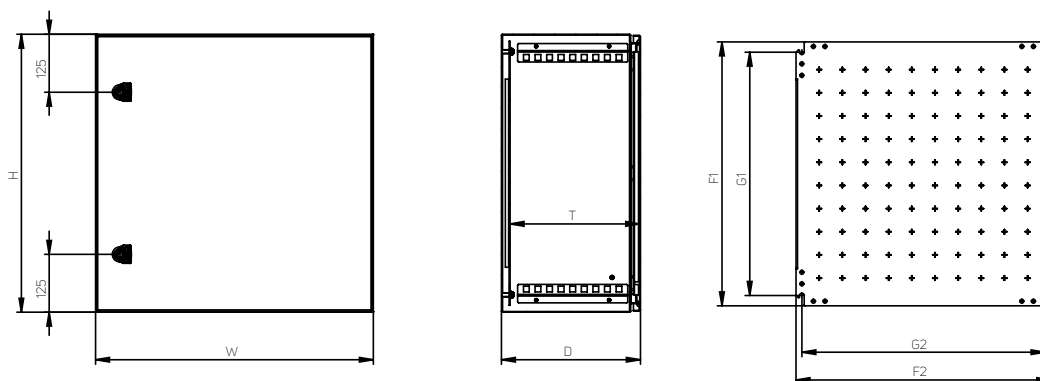

Obj. číslo rozvaděče	Výška (mm)	Šířka (mm)	Hloubka (mm)		Montážní deska (mm)				Tloušťka materiálu (mm)		
	H	W	D	T*	F1	F2	G1	G2	Rozvaděč	Dveře	Mont. deska
WME-X-070503	700	500	300	280	670	450	625	425	1,50	2,0	2,5
WME-X-080625	800	600	250	230	770	550	725	525	2,0	2,0	3 F
WME-X-080603	800	600	300	280	770	550	725	525	2,0	2,0	3 F
WME-X-080803	800	800	300	280	770	750	725	725	2,0	2,0	3 FF

3 F – 3mm montážní deska s 2 ohraněnými stranami

3 FF – 3mm montážní deska se 4 ohraněnými stranami

* T rozměr uvádí hloubku mezi montážní deskou a vnitřní stranou dveří, lem dveří snižuje tuto hodnotu o 17 mm a zámek o 31 mm

inTEG WME KOMPAKTNÍ ROZVADĚČE NEREZ OCEL, JEDNODVEŘOVÉ PŘÍKRYTÍ S 3-BODOVÝM UZAVÍRACÍM SYSTÉMEM

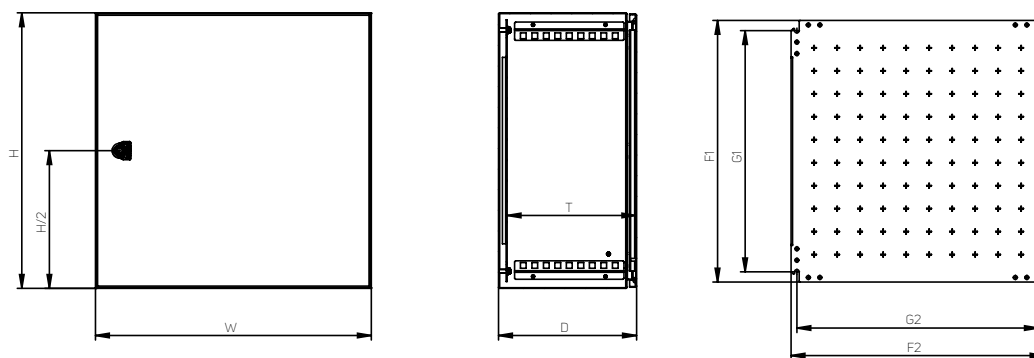

Obj. číslo rozvaděče	Výška (mm)	Šířka (mm)	Hloubka (mm)		Montážní deska (mm)				Tloušťka materiálu (mm)		
	H	W	D	T*	F1	F2	G1	G2	Rozvaděč	Dveře	Mont. deska
WME-X-100803	1000	800	300	280	970	750	925	725	2,0	2,0	3 FF
WME-X-120803	1200	800	300	280	1170	750	1125	725	2,0	2,0	3 FF
WME-X-120804	1200	800	400	380	1170	750	1125	725	2,0	2,0	3 FF

3 FF – 3mm montážní deska se 4 ohraněnými stranami

* T rozměr uvádí hloubku mezi montážní deskou a vnitřní stranou dveří, lem dveří snižuje tuto hodnotu o 17 mm a zámek o 31 mm

inTEG WME KOMPAKTNÍ ROZVADĚČE NEREZ OCEL, DVOUDVEŘOVÉ PŘÍKRYTÍ S 3-BODOVÝM UZAVÍRACÍM SYSTÉMEM

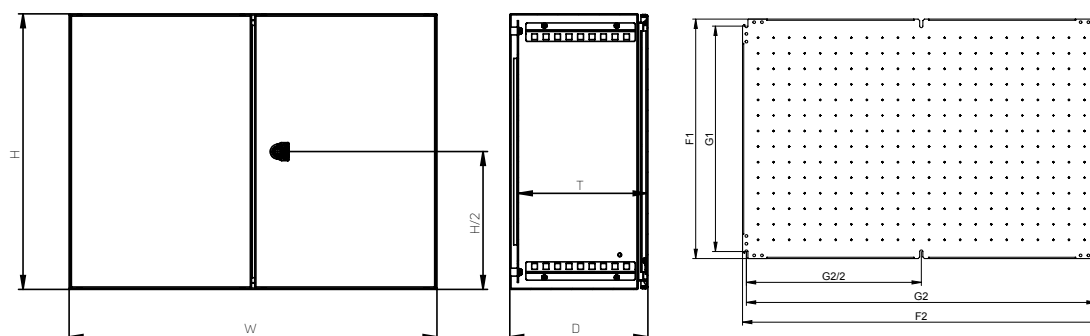

Obj. číslo rozvaděče	Výška (mm)	Šířka (mm)	Hloubka (mm)		Montážní deska (mm)				Tloušťka materiálu (mm)		
	H	W	D	T*	F1	F2	G1	G2	Rozvaděč	Dveře	Mont. deska
WME-X-201003	1000	1000	300	280	970	950	925	925	1,5	2,0	3 FF
WME-X-221003	1200	1000	300	280	1170	950	1125	925	1,5	2,0	3 FF

3 FF – 3mm montážní deska se 4 ohraněnými stranami

* T rozměr uvádí hloubku mezi montážní deskou a vnitřní stranou dveří, lem dveří snižuje tuto hodnotu o 17 mm a zámek o 31 mm

inTEG WME KOMPAKTNÍ ROZVADĚČE VENKOVNÍ PŘÍKON, JEDNODVEŘOVÉ PŘÍKON S JEDNÍM OTOČNÝM ZÁMKEM

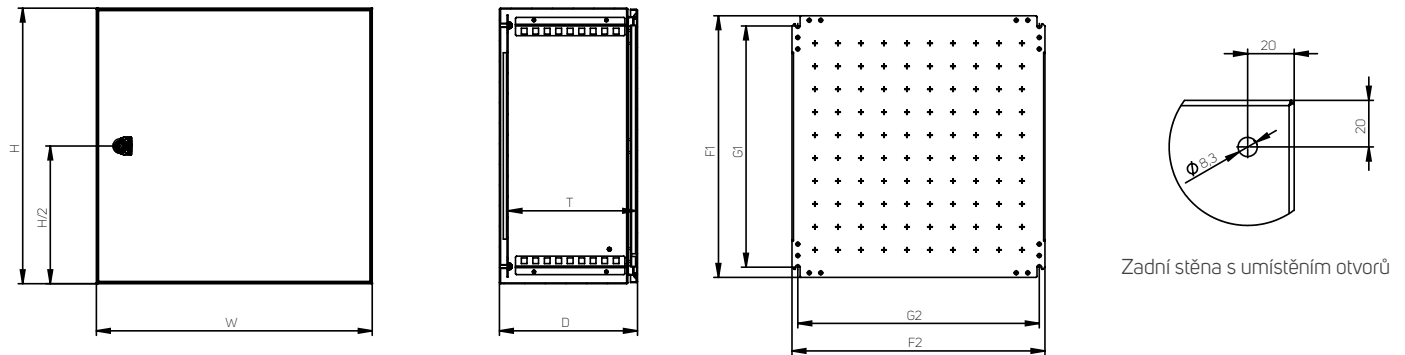

Obj. číslo rozvaděče	Výška (mm)	Šířka (mm)	Hloubka (mm)		Montážní deska (mm)				Tloušťka materiálu (mm)		
	H	W	D	T*	F1	F2	G1	G2	Rozvaděč	Dveře	Mont. deska
WME-O-030215	300	200	155	135	270	150	225	125	1,25	1,5	2,0
WME-O-030315	300	300	155	135	270	250	225	225	1,25	1,5	2,0
WME-O-030321	300	300	210	190	270	250	225	225	1,25	1,5	2,0
WME-O-030415	300	400	155	135	270	350	225	325	1,25	1,5	2,0
WME-O-030421	300	400	210	190	270	350	225	325	1,25	1,5	2,0
WME-O-040315	400	300	155	135	370	250	325	225	1,25	1,5	2,0
WME-O-040321	400	300	210	190	370	250	325	225	1,25	1,5	2,0
WME-O-040421	400	400	210	190	370	350	325	325	1,25	1,5	2,5
WME-O-040621	400	600	210	190	370	550	325	525	1,25	1,5	2,5
WME-O-050421	500	400	210	190	470	350	425	325	1,25	1,5	2,5
WME-O-050521	500	500	210	190	470	450	425	425	1,25	1,5	2,5
WME-O-050503	500	500	300	280	470	450	425	425	1,25	1,5	2,5
WME-O-060421	600	400	210	190	570	350	525	325	1,25	1,5	2,5
WME-O-060403	600	400	300	280	570	350	525	325	1,50	2,0	2,5
WME-O-060621	600	600	210	190	570	550	525	525	1,50	2,0	2,5
WME-O-060603	600	600	300	280	570	550	525	525	1,50	2,0	2,5
WME-O-060604	600	600	400	380	570	550	525	525	1,50	2,0	2,5
WME-O-060803	600	800	300	280	570	750	525	725	1,50	2,0	2,5

* T rozměr uvádí hloubku mezi montážní deskou a vnitřní stranou dveří, lem dveří snižuje tuto hodnotu o 17 mm a zámek o 31 mm

inTEG WME KOMPAKTNÍ ROZVADĚČE VENKOVNÍ PŘÍKON, JEDNODVEŘOVÉ PŘÍKON SE DVĚMA OTOČNÝMI ZÁMKY

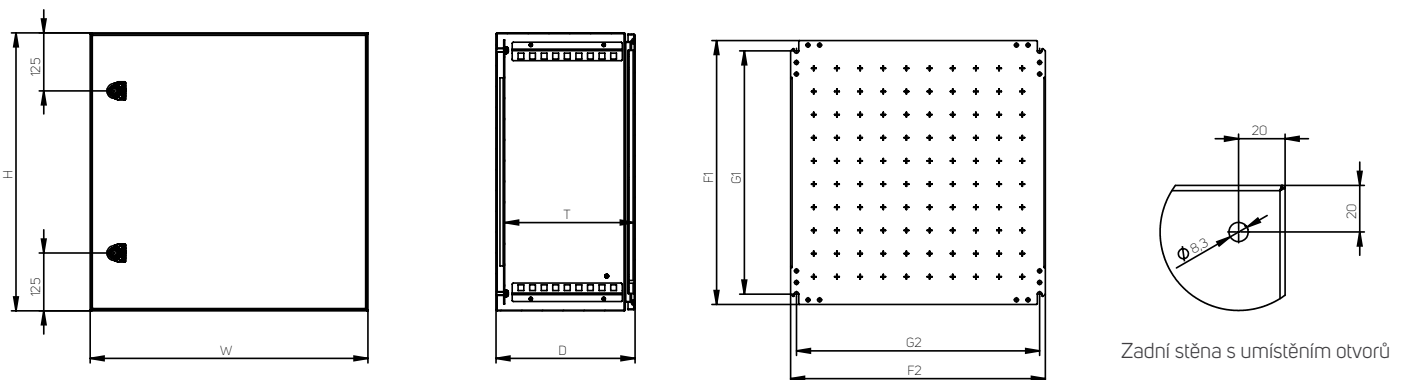

Obj. číslo rozvaděče	Výška (mm)	Šířka (mm)	Hloubka (mm)		Montážní deska (mm)				Tloušťka materiálu (mm)		
	H	W	D	T*	F1	F2	G1	G2	Rozvaděč	Dveře	Mont. deska
WME-O-070503	700	500	210	190	670	450	625	425	1,50	2,0	2,5
WME-O-080625	800	600	250	230	770	550	725	525	2,0	2,0	3 F
WME-O-080603	800	600	300	280	770	550	725	525	2,0	2,0	3 F
WME-O-080604	800	600	400	380	770	550	725	525	2,0	2,0	3 F
WME-O-080803	800	800	300	280	770	750	725	725	2,0	2,0	3 FF

3 F – 3mm montážní deska s 2 ohraněnými stranami

3 FF – 3mm montážní deska se 4 ohraněnými stranami

* T rozměr uvádí hloubku mezi montážní deskou a vnitřní stranou dveří, lem dveří snižuje tuto hodnotu o 17 mm a zámek o 31 mm

iNTEG WME KOMPAKTNÍ ROZVADĚČE VENKOVNÍ PŘÍKONNÉ, JEDNODVEŘOVÉ PŘÍKONNÉ S 3BODOVÝM UZAVÍRACÍM SYSTÉMEM

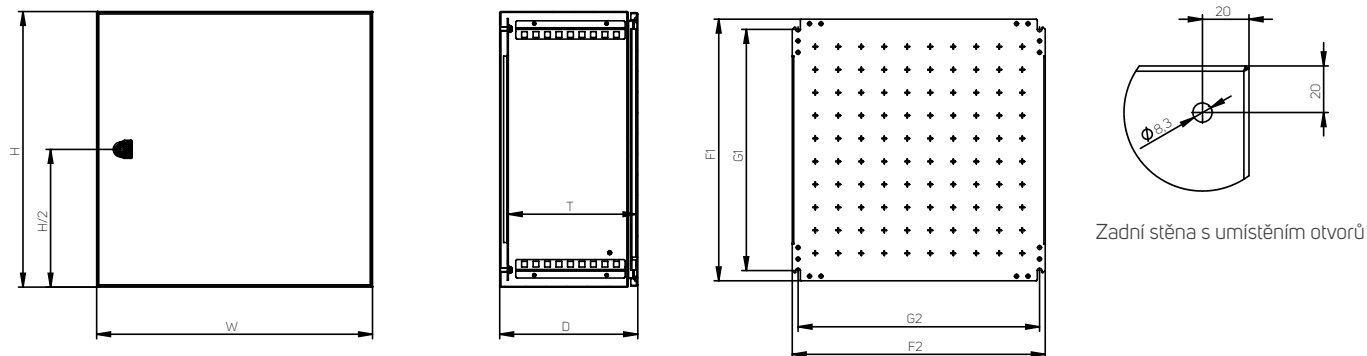

Zadní stěna s umístěním otvorů

Obj. číslo rozvaděče	Výška (mm)	Šířka (mm)	Hloubka (mm)		Montážní deska (mm)				Tloušťka materiálu (mm)		
	H	W	D	T*	F1	F2	G1	G2	Rozvaděč	Dveře	Mont. deska
WME-O-100603	1000	600	300	280	970	550	925	525	2,0	2,0	3 F
WME-O-100604	1000	600	400	380	970	550	925	525	2,0	2,0	3 F
WME-O-100804	1000	800	400	380	970	750	925	725	2,0	2,0	3 FF
WME-O-120603	1200	600	300	280	1170	550	1125	525	2,0	2,0	3 F
WME-O-120804	1200	800	400	380	1170	750	1125	725	2,0	2,0	3 FF

3 F – 3mm montážní deska s 2 ohraněnými stranami

3 FF – 3mm montážní deska se 4 ohraněnými stranami

* T rozměr uvádí hloubku mezi montážní deskou a vnitřní stranou dveří, lem dveří snižuje tuto hodnotu o 17 mm a zámek o 31 mm

KABELOVÉ DNO KOVOVÉ PLNÉ PRO iNTEG KOMPAKTNÍ ROZVADĚČE – OCELOPLECHOVÉ

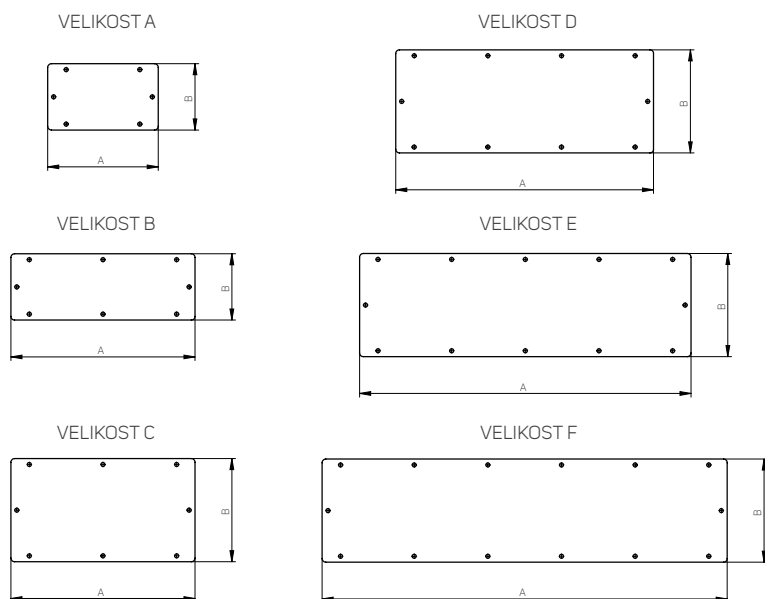

Velikost	Šířka (mm)	Hloubka (mm)
	A	B
A	150	90
B	250	90
C	250	140
D	350	140
E	450	140
F	550	140

ROZPTYL TEPELNÝCH ZTRÁT

inTEG FSE SAMOSTATNĚ STOJÍCÍ ROZVADĚČE – MĚŘENO PŘI OTEPLENÍ UVNITŘ SKŘÍNĚ $\Delta T = 15 K$

Obj. číslo	Rozměry rozvaděče (mm)			Tloušťka materiálu (mm)		Počet dveří (ks)	Celková plocha rozvaděče (m ²)	Celkem ztrátový výkon (W)
	Výška	Šířka	Hloubka	Tělo	Dveře			
FSE-180405	1800	400	500	1,5	2,00	1	2,920	149,5
FSE-180406	1800	400	600	1,5	2,00	1	4,080	197,4
FSE-180604	1800	600	400	1,5	2,00	1	4,080	211,8
FSE-180605	1800	600	500	1,5	2,00	1	4,560	231,6
FSE-180606	1800	600	600	1,5	2,00	1	5,040	251,5
FSE-180804	1800	800	400	1,5	2,00	1	4,960	262,6
FSE-180805	1800	800	500	1,5	2,00	1	5,480	284,1
FSE-280805	1800	800	500	1,5	2,00	2	5,480	284,1
FSE-180806	1800	800	600	1,5	2,00	1	6,000	305,6
FSE-280806	1800	800	600	1,5	2,00	2	6,000	305,6
FSE-181004	1800	1000	400	1,5	2,00	1	5,840	313,4
FSE-281004	1800	1000	400	1,5	2,00	2	5,840	313,4
FSE-181005	1800	1000	500	1,5	2,00	1	6,400	336,5
FSE-181006	1800	1000	600	1,5	2,00	1	6,960	359,7
FSE-281204	1800	1200	400	1,5	2,00	2	6,720	364,2
FSE-281205	1800	1200	500	1,5	2,00	2	7,320	389,0
FSE-281206	1800	1200	600	1,5	2,00	2	7,920	413,8
FSE-200405	2000	400	500	1,5	2,00	1	4,000	197,3
FSE-200406	2000	400	600	1,5	2,00	1	4,480	217,1
FSE-200604	2000	600	400	1,5	2,00	1	4,480	233,2
FSE-200605	2000	600	500	1,5	2,00	1	5,000	254,6
FSE-200606	2000	600	600	1,5	2,00	1	5,520	276,1
FSE-200608	2000	600	800	1,5	2,00	1	6,560	319,0
FSE-200804	2000	800	400	1,5	2,00	1	5,440	288,9
FSE-200805	2000	800	500	1,5	2,00	1	6,000	312,0
FSE-200806	2000	800	600	1,5	2,00	1	6,560	335,1
FSE-200808	2000	800	800	1,5	2,00	1	7,680	381,3
FSE-201004	2000	1000	400	1,5	2,00	1	6,400	344,6
FSE-301004	2000	1000	400	1,5	2,00	2	6,400	344,6
FSE-201005	2000	1000	500	1,5	2,00	1	7,000	369,3
FSE-301005	2000	1000	500	1,5	2,00	2	7,000	369,3
FSE-201006	2000	1000	600	1,5	2,00	1	7,600	394,1
FSE-301006	2000	1000	600	1,5	2,00	2	7,600	394,1
FSE-201008	2000	1000	800	1,5	2,00	1	8,800	443,7
FSE-301204	2000	1200	400	1,5	2,00	2	7,360	400,3
FSE-301205	2000	1200	500	1,5	2,00	2	8,000	426,7
FSE-301206	2000	1200	600	1,5	2,00	2	8,640	453,1
FSE-301208	2000	1200	800	1,5	2,00	2	9,920	506,0
FSE-220406	2200	400	600	1,5	2,00	1	4,880	236,8
FSE-220606	2200	600	600	1,5	2,00	1	6,000	300,7
FSE-220608	2200	600	800	1,5	2,00	1	7,120	347,0
FSE-220806	2200	800	600	1,5	2,00	1	7,120	364,7
FSE-220808	2200	800	800	1,5	2,00	1	8,320	414,2
FSE-221006	2200	1000	600	1,5	2,00	1	8,240	428,6
FSE-321206	2200	1200	600	1,5	2,00	2	9,360	492,5
FSE-321208	2200	1200	800	1,5	2,00	2	10,720	548,6

inTEG WME KOMPAKTNÍ ROZVADĚČE OCELOPLECHOVÉ – MĚŘENO PŘI OTEPLENÍ UVNITŘ SKŘÍŇĚ $\Delta T = 15 K$

Obj. číslo	Rozměry rozvaděče (mm)			Tloušťka materiálu (mm)		Počet dveří (ks)	Celková plocha rozvaděče (m ²)	Celkem ztrátový výkon (W)
	Výška	Šířka	Hloubka	Tělo	Dveře			
WME-030215	300	200	155	1,25	1,50	1	0,215	11,5
WME-032515	300	250	155	1,25	1,50	1	0,321	16,5
WME-030315	300	300	155	1,25	1,50	1	0,366	19,0
WME-030321	300	300	210	1,25	1,50	1	0,432	21,8
WME-030415	300	400	155	1,25	1,50	1	0,457	24,1
WME-030421	300	400	210	1,25	1,50	1	0,534	27,3
WME-040315	400	300	155	1,25	1,50	1	0,457	24,1
WME-040321	400	300	210	1,25	1,50	1	0,534	27,3
WME-040421	400	400	210	1,25	1,50	1	0,656	34,1
WME-040621	400	600	210	1,25	1,50	1	0,900	47,6
WME-040625	400	600	250	1,25	1,50	1	0,980	50,9
WME-050321	500	300	210	1,25	1,50	1	0,636	32,8
WME-050421	500	400	210	1,25	1,50	1	0,778	40,8
WME-050425	500	400	250	1,25	1,50	1	0,850	43,8
WME-050521	500	500	210	1,25	1,50	1	0,920	48,8
WME-050503	500	500	300	1,25	1,50	1	1,100	56,4
WME-060421	600	400	210	1,25	1,50	1	0,900	47,6
WME-060425	600	400	250	1,50	1,50	1	0,980	50,4
WME-060403	600	400	300	1,50	1,50	1	1,080	54,5
WME-060525	600	500	250	1,50	1,50	1	1,150	59,9
WME-060621	600	600	210	1,50	1,50	1	1,224	65,4
WME-060625	600	600	250	1,50	1,50	1	1,320	69,4
WME-060603	600	600	300	1,50	1,50	1	1,440	74,3
WME-060604	600	600	400	1,50	1,50	1	1,680	84,2
WME-060825	600	800	250	1,50	1,50	1	1,660	88,3
WME-060803	600	800	300	1,50	1,50	1	1,800	94,1
WME-070521	700	500	210	1,50	1,50	1	1,204	64,2
WME-070503	700	500	300	1,50	1,50	1	1,420	73,1
WME-080625	800	600	250	1,50	2,00	1	1,660	87,8
WME-080603	800	600	300	1,50	2,00	1	1,800	93,6
WME-080604	800	600	400	1,50	2,00	1	2,080	105,2
WME-080803	800	800	300	1,50	2,00	1	2,240	118,2
WME-080804	800	800	400	1,50	2,00	1	2,560	131,4
WME-100625	1000	600	250	1,50	2,00	1	2,000	106,7
WME-100603	1000	600	300	1,50	2,00	1	2,160	113,3
WME-100604	1000	600	400	1,50	2,00	1	2,480	126,5
WME-100803	1000	800	300	1,50	2,00	1	2,680	142,8
WME-100804	1000	800	400	1,50	2,00	1	3,040	157,6
WME-120603	1200	600	300	1,50	2,00	1	2,520	133,0
WME-120604	1200	600	400	1,50	2,00	1	2,880	147,8
WME-120803	1200	800	300	1,50	2,00	1	3,120	167,4
WME-120804	1200	800	400	1,50	2,00	1	3,520	183,9
WME-160803	600	800	300	1,50	1,50	2	1,800	94,1
WME-181003	800	1000	300	1,50	2,00	2	2,680	142,8
WME-181203	800	1200	300	1,50	2,00	2	3,120	167,4
WME-201003	1000	1000	300	1,50	2,00	2	3,200	172,3
WME-201004	1000	1000	400	1,50	2,00	2	3,600	188,8
WME-201203	1000	1200	300	1,50	2,00	2	3,720	201,8
WME-201204	1000	1200	400	1,50	2,00	2	4,160	220,0
WME-221003	1200	1000	300	1,50	2,00	2	3,720	201,8
WME-221004	1200	1000	400	1,50	2,00	2	4,160	220,0
WME-221203	1200	1200	300	1,50	2,00	2	4,320	236,2
WME-221204	1200	1200	400	1,50	2,00	2	4,800	256,0
WME-241003	1400	1000	300	1,50	2,00	2	4,240	231,3

inTEG WME KOMPAKTNÍ ROZVADĚČE S PROSKLENÝMI DVEŘMI – MĚŘENO PŘI OTEPLENÍ UVNITŘ SKŘÍNĚ $\Delta T = 15 K$

Obj. číslo	Rozměry rozvaděče (mm)			Tloušťka materiálu (mm)		Počet dveří (ks)	Celková plocha rozvaděče (m ²)	Celkem ztrátový výkon (W)
	Výška	Šířka	Hloubka	Tělo	Dveře (sklo)			
WME-G-032515	300	250	155	1,25	4,00	1	0,321	13,6
WME-G-030315	300	300	155	1,25	4,00	1	0,366	15,6
WME-G-030321	300	300	210	1,25	4,00	1	0,432	18,3
WME-G-030415	300	400	155	1,25	4,00	1	0,457	19,5
WME-G-030421	300	400	210	1,25	4,00	1	0,534	22,7
WME-G-040315	400	300	155	1,25	4,00	1	0,457	19,5
WME-G-040321	400	300	210	1,25	4,00	1	0,534	22,7
WME-G-040421	400	400	210	1,25	4,00	1	0,656	27,9
WME-G-040621	400	600	210	1,25	4,00	1	0,900	38,3
WME-G-040625	400	600	250	1,25	4,00	1	0,980	41,7
WME-G-050321	500	300	210	1,25	4,00	1	0,636	27,0
WME-G-050421	500	400	210	1,25	4,00	1	0,778	33,1
WME-G-050425	500	400	250	1,25	4,00	1	0,850	36,1
WME-G-050521	500	500	210	1,25	4,00	1	0,920	39,2
WME-G-050503	500	500	300	1,25	4,00	1	1,100	46,7
WME-G-060421	600	400	210	1,25	4,00	1	0,900	38,3
WME-G-060425	600	400	250	1,50	4,00	1	0,980	41,1
WME-G-060403	600	400	300	1,50	4,00	1	1,080	45,2
WME-G-060525	600	500	250	1,50	4,00	1	1,150	48,3
WME-G-060621	600	600	210	1,50	4,00	1	1,224	51,5
WME-G-060625	600	600	250	1,50	4,00	1	1,320	55,5
WME-G-060603	600	600	300	1,50	4,00	1	1,440	60,4
WME-G-060604	600	600	400	1,50	4,00	1	1,680	70,3
WME-G-060825	600	800	250	1,50	4,00	1	1,660	69,8
WME-G-060803	600	800	300	1,50	4,00	1	1,800	75,6
WME-G-070521	700	500	210	1,50	4,00	1	1,204	50,6
WME-G-070503	700	500	300	1,50	4,00	1	1,420	59,6
WME-G-080625	800	600	250	1,50	4,00	1	1,660	69,8
WME-G-080603	800	600	300	1,50	4,00	1	1,800	75,6
WME-G-080604	800	600	400	1,50	4,00	1	2,080	87,2
WME-G-080803	800	800	300	1,50	4,00	1	2,240	94,2
WME-G-080804	800	800	400	1,50	4,00	1	2,560	107,4
WME-G-100625	1000	600	250	1,50	4,00	1	2,000	84,2
WME-G-100603	1000	600	300	1,50	4,00	1	2,160	90,8
WME-G-100604	1000	600	400	1,50	4,00	1	2,480	104,0
WME-G-100803	1000	800	300	1,50	4,00	1	2,680	112,8
WME-G-100804	1000	800	400	1,50	4,00	1	3,040	127,6
WME-G-120603	1200	600	300	1,50	4,00	1	2,520	106,0
WME-G-120604	1200	600	400	1,50	4,00	1	2,880	120,8
WME-G-120803	1200	800	300	1,50	4,00	1	3,120	131,4
WME-G-120804	1200	800	400	1,50	4,00	1	3,520	147,9
WME-G-160803	600	800	300	1,50	4,00	2	1,800	75,6
WME-G-181003	800	1000	300	1,50	4,00	2	2,680	112,8
WME-G-181203	800	1200	300	1,50	4,00	2	3,120	131,4
WME-G-201003	1000	1000	300	1,50	4,00	2	3,200	134,8
WME-G-201004	1000	1000	400	1,50	4,00	2	3,600	151,3
WME-G-201203	1000	1200	300	1,50	4,00	2	3,720	156,8
WME-G-201204	1000	1200	400	1,50	4,00	2	4,160	175,0
WME-G-221003	1200	1000	300	1,50	4,00	2	3,720	156,8
WME-G-221004	1200	1000	400	1,50	4,00	2	4,160	175,0
WME-G-221203	1200	1200	300	1,50	4,00	2	4,320	182,2
WME-G-221204	1200	1200	400	1,50	4,00	2	4,800	202,0
WME-G-241003	1400	1000	300	1,50	4,00	2	4,240	178,8

inTEG WME KOMPAKTNÍ ROZVADĚČE NEREZ OCEL – MĚŘENO PŘI OTEPLENÍ UVNITŘ SKŘÍNĚ $\Delta T = 15 K$

Obj. číslo	Rozměry rozvaděče (mm)			Tloušťka materiálu (mm)		Počet dveří (ks)	Celková plocha rozvaděče (m ²)	Celkem ztrátový výkon (W)
	Výška	Šířka	Hloubka	Tělo	Dveře			
WME-X-030215	300	200	155	1,25	1,50	1	0,275	13,7
WME-X-030315	300	300	155	1,25	1,50	1	0,366	18,7
WME-X-030321	300	300	210	1,25	1,50	1	0,432	21,4
WME-X-030415	300	400	155	1,25	1,50	1	0,457	23,7
WME-X-030421	300	400	210	1,25	1,50	1	0,534	26,8
WME-X-040315	400	300	155	1,25	1,50	1	0,457	23,7
WME-X-040321	400	300	210	1,25	1,50	1	0,534	26,8
WME-X-040421	400	400	210	1,25	1,50	1	0,656	33,5
WME-X-040621	400	600	210	1,25	1,50	1	0,900	46,7
WME-X-050421	500	400	210	1,25	1,50	1	0,778	40,1
WME-X-050521	500	500	210	1,25	1,50	1	0,920	48,0
WME-X-050503	500	500	300	1,25	1,50	1	1,100	55,4
WME-X-060421	600	400	210	1,25	1,50	1	0,900	46,7
WME-X-060621	600	600	210	1,50	1,50	1	1,224	64,1
WME-X-060625	600	600	250	1,50	1,50	1	1,320	68,0
WME-X-060603	600	600	300	1,50	1,50	1	1,440	72,8
WME-X-060604	600	600	400	1,50	1,50	1	1,680	82,4
WME-X-060803	600	800	300	1,50	1,50	1	1,800	92,2
WME-X-070503	700	500	300	1,50	1,50	1	1,420	71,6
WME-X-080625	800	600	250	1,50	2,00	1	1,660	85,9
WME-X-080603	800	600	300	1,50	2,00	1	1,800	91,6
WME-X-080803	800	800	300	1,50	2,00	1	2,240	115,7
WME-X-100803	1000	800	300	1,50	2,00	1	2,680	139,7
WME-X-120803	1200	800	300	1,50	2,00	1	3,120	163,8
WME-X-120804	1200	800	400	1,50	2,00	1	3,520	179,9
WME-X-201003	1000	1000	300	1,50	2,00	1	3,200	168,6
WME-X-221003	1200	1000	300	1,50	2,00	1	3,720	197,4

inTEG WME KOMPAKTNÍ ROZVADĚČE VENKOVNÍ PŘÍKONNÍ – MĚŘENO PŘI OTEPLENÍ UVNITŘ SKŘÍNĚ $\Delta T = 15 K$

Obj. číslo	Rozměry rozvaděče (mm)			Tloušťka materiálu (mm)		Počet dveří (ks)	Celková plocha rozvaděče (m ²)	Celkem ztrátový výkon (W)
	Výška	Šířka	Hloubka	Tělo	Dveře			
WME-O-030215	300	200	155	1,25	1,50	1	0,275	14,0
WME-O-030315	300	300	155	1,25	1,50	1	0,366	19,0
WME-O-030321	300	300	210	1,25	1,50	1	0,432	21,8
WME-O-030415	300	400	155	1,25	1,50	1	0,457	24,1
WME-O-030421	300	400	210	1,25	1,50	1	0,534	27,3
WME-O-040315	400	300	155	1,25	1,50	1	0,457	24,1
WME-O-040321	400	300	210	1,25	1,50	1	0,534	27,3
WME-O-040421	400	400	210	1,25	1,50	1	0,656	34,1
WME-O-040621	400	600	210	1,25	1,50	1	0,900	47,6
WME-O-050421	500	400	210	1,25	1,50	1	0,778	40,8
WME-O-050521	500	500	210	1,25	1,50	1	0,920	48,8
WME-O-050503	500	500	300	1,25	1,50	1	1,100	56,4
WME-O-060421	600	400	210	1,25	1,50	1	0,900	47,6
WME-O-060403	600	400	300	1,50	1,50	1	1,080	54,5
WME-O-060621	600	600	210	1,50	1,50	1	1,224	65,4
WME-O-060603	600	600	300	1,50	1,50	1	1,440	74,3
WME-O-060604	600	600	400	1,50	1,50	1	1,680	84,2
WME-O-060803	600	800	300	1,50	1,50	1	1,800	94,1
WME-O-070503	700	500	300	1,50	1,50	1	1,420	73,1
WME-O-080625	800	600	250	1,50	2,00	1	1,660	87,8
WME-O-080603	800	600	300	1,50	2,00	1	1,800	93,6
WME-O-080604	800	600	400	1,50	2,00	1	2,080	105,2
WME-O-080803	800	800	300	1,50	2,00	1	2,240	118,2
WME-O-100603	1000	600	300	1,50	2,00	1	2,160	113,3
WME-O-100604	1000	600	400	1,50	2,00	1	2,480	126,5
WME-O-100804	1000	800	400	1,50	2,00	1	3,040	157,6
WME-O-120603	1200	600	300	1,50	2,00	1	2,520	133,0
WME-O-120804	1200	800	400	1,50	2,00	1	3,520	183,9

BEZPEČNOSTNÍ SAMOLEPKY

POZOR ELEKTRICKÉ ZAŘÍZENÍ

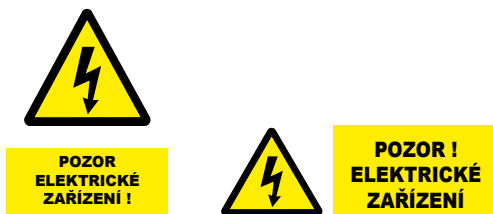

- Materiál: samolepicí fólie Oracal 640, snadno připevnitelná na hladké povrchy
- Tisk: UV LED technologie

Obj. číslo	Rozměry (mm)		Balení
	V	Š	
ID-OS-H1007	105	74	1 sada
ID-OS-H0705	74	52	1 sada
ID-OS-H0309	30	90	1 sada

1 sada = 5 ks

NEHAS VODOU ANI PĚNOVÝMI PŘÍSTROJI



- Materiál: samolepicí fólie Oracal 640, snadno připevnitelná na hladké povrchy
- Tisk: UV LED technologie

Obj. číslo	Rozměry (mm)		Balení
	V	Š	
ID-OS-F1007	105	74	1 sada
ID-OS-F0705	74	52	1 sada
ID-OS-F0309	30	90	1 sada

1 sada = 5 ks

VYPNI V NEBEZPEČÍ

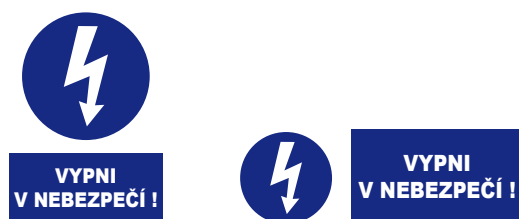

- Materiál: samolepicí fólie Oracal 640, snadno připevnitelná na hladké povrchy
- Tisk: UV LED technologie

Obj. číslo	Rozměry (mm)		Balení
	V	Š	
ID-OS-G1007	105	74	1 sada
ID-OS-G0705	74	52	1 sada
ID-OS-G0309	30	90	1 sada

1 sada = 5 ks

HLAVNÍ VYPÍNAČ

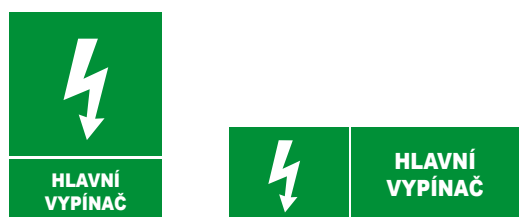

- Materiál: samolepicí fólie Oracal 640, snadno připevnitelná na hladké povrchy
- Tisk: UV LED technologie

Obj. číslo	Rozměry (mm)		Balení
	V	Š	
ID-OS-E1007	105	74	1 sada
ID-OS-E0705	74	52	1 sada
ID-OS-E0309	30	90	1 sada

1 sada = 5 ks

DVOUKOMBINACE – POZOR EL. ZAŘÍZENÍ, NEHAS VODOU ANI PĚNOVÝMI PŘÍSTROJI



**POZOR !
ELEKTRICKÉ
ZAŘÍZENÍ**



**NEHAS VODOU
ANI PĚNOVÝMI
PŘÍSTROJI !**

- Materiál: samolepicí fólie Oracal 640, snadno připevnitelná na hladké povrchy
- Tisk: UV LED technologie

Obj. číslo	Rozměry (mm)		Balení
	V	Š	
ID-OS-B0710	74	105	1 sada

1 sada = 5 ks

DVOUKOMBINACE – Hlavní VYPÍNAČ, VYPNI V NEBEZPEČÍ



**HLAVNÍ
VYPÍNAČ**



**VYPNI
V NEBEZPEČÍ !**

- Materiál: samolepicí fólie Oracal 640, snadno připevnitelná na hladké povrchy
- Tisk: UV LED technologie

Obj. číslo	Rozměry (mm)		Balení
	V	Š	
ID-OS-C0710	74	105	1 sada

1 sada = 5 ks

ČTYŘKOMBINACE



**POZOR !
ELEKTRICKÉ
ZAŘÍZENÍ**



**NEHAS VODOU
ANI PĚNOVÝMI
PŘÍSTROJI !**



**HLAVNÍ
VYPÍNAČ**



**VYPNI
V NEBEZPEČÍ !**

- Materiál: samolepicí fólie Oracal 640, snadno připevnitelná na hladké povrchy
- Tisk: UV LED technologie

Obj. číslo	Rozměry (mm)		Balení
	V	Š	
ID-OS-D1410	148	105	1 sada
ID-OS-D1007	105	74	1 sada

1 sada = 5 ks

VÝSTRAHA

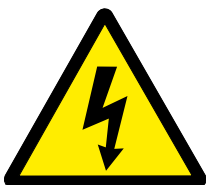

- Materiál: samolepicí fólie Oracal 640, snadno připevnitelná na hladké povrchy
- Tisk: UV LED technologie

Obj. číslo	Rozměry (mm)		Balení
	V	Š	
ID-OS-A0809	80	90	1 sada
ID-OS-A0606	60	67,5	1 sada

1 sada = 5 ks



Označení rozvaděčů, Vaše logo a jiné rozměry samolepek na vyžádání.

Index

OBJ. ČÍSLO:	STRANA:	OBJ. ČÍSLO:	STRANA:	OBJ. ČÍSLO:	STRANA:	OBJ. ČÍSLO:	STRANA:
FSE-181004	10, 56, 65	ID-F-H12	14	ID-F-RC12	15	ID-W-CE3	46
FSE-181005	10, 56, 65	ID-F-H18	14	ID-F-RC10	15	ID-W-CE4/3	46
FSE-181006	10, 56, 65	ID-F-H10	14	ID-F-RC4	15	ID-W-CE4/4	46
FSE-180405	9, 56, 65	ID-F-H22	14	ID-F-RC6	15	ID-W-CE4/4,5	46
FSE-180406	9, 56, 65	ID-F-H20	14	ID-F-RC8	15	ID-W-CE4	46
FSE-180604	9, 56, 65	ID-F-H4	14	ID-F-RCU12	15	ID-W-CE4/5	46
FSE-180605	9, 56, 65	ID-F-H5	14	ID-F-RCU10	15	ID-W-CE4/5,5	46
FSE-180606	9, 56, 65	ID-F-H6	14	ID-F-RCU4	15	ID-W-CE4/6	46
FSE-180804	9, 56, 65	ID-F-H8	14	ID-F-RCU6	15	ID-W-CE5	46
FSE-180805	9, 56, 65	ID-F-HH12	14	ID-F-RCU8	15	ID-W-CE6	46
FSE-180806	9, 56, 65	ID-F-HH10	14	ID-F-REB	13	ID-W-CE7	46
FSE-221006	12, 57, 65	ID-F-HH4	14	ID-F-ROW	9-13	ID-W-CE8	46
FSE-220406	12, 57, 65	ID-F-HH5	14	ID-F-S1804	9-10, 13	ID-W-CE9	46
FSE-220606	12, 57, 65	ID-F-HH6	14	ID-F-S1805	9-10, 13	ID-W-CEP	46
FSE-220608	12, 57, 65	ID-F-HH8	14	ID-F-S1806	9-10, 13	ID-W-CG01A	45
FSE-220806	12, 57, 65	ID-F-INLK1	20	ID-F-S2206	12-13	ID-W-CG01B	45
FSE-220808	12, 57, 65	ID-F-INLK3	20	ID-F-S2208	12-13	ID-W-CG01C	45
FSE-281204	10, 56, 65	ID-F-INLKE1	20	ID-F-S2004	10-11, 13	ID-W-CG01D	45
FSE-281205	10, 56, 65	ID-F-INS7	20	ID-F-S2005	10-11, 13	ID-W-CG01E	45
FSE-281206	10, 56, 65	ID-F-INS8	20	ID-F-S2006	10-11, 13	ID-W-CG01F	45
FSE-281004	10, 56, 65	ID-F-INSS	20	ID-F-S2008	10-11, 13	ID-W-CG02B	46
FSE-280805	9, 56, 65	ID-F-INSSA	20	ID-F-SBP	19	ID-W-CG02C	46
FSE-280806	10, 56, 65	ID-F-INT7	20	ID-F-SP1812	18	ID-W-CG02D	46
FSE-201004	11, 56, 65	ID-F-INT8	20	ID-F-SP1810	18	ID-W-CG02E	46
FSE-201005	11, 56, 65	ID-F-KIT55	18	ID-F-SP1804	18	ID-W-CG02F	46
FSE-201006	11, 56, 65	ID-F-L14SKR-CZ	21	ID-F-SP1806	18	ID-W-CG03B	45
FSE-201008	11, 56, 65	ID-F-L14SKR-SCH	21	ID-F-SP1808	18	ID-W-CG03C	45
FSE-200405	10, 56, 65	ID-F-L18SKR-CZ	21	ID-F-SP2212	18	ID-W-CG03D	45
FSE-200406	10, 56, 65	ID-F-L18SKR-SCH	21	ID-F-SP2210	18	ID-W-CG03E	45
FSE-200604	10, 56, 65	ID-F-L	21	ID-F-SP2206	18	ID-W-CG03F	45
FSE-200605	10, 56, 65	ID-F-LAB-14	21	ID-F-SP2208	18	ID-W-CG04B	46
FSE-200606	10, 56, 65	ID-F-LAB-18	21	ID-F-SP2012	18	ID-W-CG04C	46
FSE-200608	10, 56, 65	ID-F-LAC166STG	21	ID-F-SP2010	18	ID-W-CG04D	46
FSE-200804	10, 56, 65	ID-F-LBP	19	ID-F-SP2006	18	ID-W-CG04E	46
FSE-200805	11, 56, 65	ID-F-LL30	21	ID-F-SP2008	18	ID-W-CG04F	46
FSE-200806	11, 56, 65	ID-F-LN30	21	ID-F-UB06	16	ID-W-CG05B	46
FSE-200808	11, 56, 65	ID-F-LV-12	21	ID-F-UB08	16	ID-W-CG05C	46
FSE-321206	12, 57, 65	ID-F-LV-06	21	ID-F-V186	16	ID-W-CG05D	46
FSE-321208	12, 57, 65	ID-F-MMP18	13	ID-F-V188	16	ID-W-CG05E	46
FSE-301204	11, 57, 65	ID-F-MMP22	13	ID-F-V226	16	ID-W-CG05F	46
FSE-301205	11, 57, 65	ID-F-MMP20	13	ID-F-V228	16	ID-W-CNM6	21
FSE-301206	11, 57, 65	ID-F-MP12	17	ID-F-V206	16	ID-W-DC	42
FSE-301208	11, 57, 65	ID-F-MP10	17	ID-F-V208	16	ID-W-DS	42
FSE-301004	11, 56, 65	ID-F-MP102	17	ID-F-VD10	14	ID-W-EK	45
FSE-301005	11, 56, 65	ID-F-MP04	17	ID-F-VD4	14	ID-W-EW68	45
FSE-301006	11, 56, 65	ID-F-MP06	17	ID-F-VD5	14	ID-W-EW8816	45
ID-EO-DD	43	ID-F-MP08	17	ID-F-VD6	14	ID-W-EW88	45
ID-EO-PC	44	ID-F-NH12	14	ID-F-VD8	14	ID-W-H12	29-30, 33, 37-38
ID-F-AKI	13	ID-F-NH18	14	ID-OS-A0606	70	ID-W-H14	30, 38
ID-F-CDD10	18	ID-F-NH10	14	ID-OS-A0809	70	ID-W-H10	28-29, 33, 37-38
ID-F-CDD102	18	ID-F-NH22	14	ID-OS-B0710	70	ID-W-H4	26, 38
ID-F-CDD4	18	ID-F-NH20	14	ID-OS-C0710	70	ID-W-H5	26, 32, 35, 38
ID-F-CDD6	18	ID-F-NH4	14	ID-OS-D1410	70	ID-W-H6	27, 29, 32, 36, 38
ID-F-CDD8	18	ID-F-NH5	14	ID-OS-D1007	70	ID-W-H7	28, 33, 36, 38
ID-F-CG112	17	ID-F-NH6	14	ID-OS-E1007	69	ID-W-H8	28-29, 33, 36, 38
ID-F-CG110	17	ID-F-NH8	14	ID-OS-E0309	69	ID-W-ID126	29, 37, 39
ID-F-CG104	17	ID-F-PF12	10-13	ID-OS-E0705	69	ID-W-ID128	29, 33, 37, 39
ID-F-CG106	17	ID-F-PF1202	10-13	ID-OS-F1007	69	ID-W-ID106	28, 37, 39
ID-F-CG108	17	ID-F-PF10	10-13	ID-OS-F0309	69	ID-W-ID108	28, 33, 37, 39
ID-F-CG212	17	ID-F-PF1002	10-13	ID-OS-F0705	69	ID-W-ID54	26, 39
ID-F-CG210	17	ID-F-PF04	9-10, 12-13	ID-OS-G1007	69	ID-W-ID55	26, 32, 35, 39
ID-F-CG204	17	ID-F-PF0402	10, 12-13	ID-OS-G0309	69	ID-W-ID64	27, 36, 39
ID-F-CG206	17	ID-F-PF06	9-10, 12-13	ID-OS-G0705	69	ID-W-ID65	27, 39
ID-F-CG208	17	ID-F-PF0602	10, 12-13	ID-OS-H1007	69	ID-W-ID66	27, 32, 36, 39
ID-F-CK	21	ID-F-PF08	9-13	ID-OS-H0309	69	ID-W-ID75	28, 33, 36, 39
ID-F-DC	17	ID-F-PF0802	10-13	ID-OS-H0705	69	ID-W-ID86	28, 33, 36, 39
ID-F-DS	17	ID-F-PMP1204	20	ID-PO-A4	17, 43	ID-W-ID88	28, 33, 36, 39
ID-F-DW1804	19	ID-F-PMP1004	20	ID-W-AMB	39	ID-W-IND3	40
ID-F-DW1805	19	ID-F-PMP0604	20	ID-W-CE11	46	ID-W-INLK1	40
ID-F-DW1806	19	ID-F-PMP0605	20	ID-W-CE12	46	ID-W-INLK2	40
ID-F-DW2206	19	ID-F-PMP0804	20	ID-W-CE13	46	ID-W-INLK3	40
ID-F-DW2208	19	ID-F-PMP0806	20	ID-W-CE14	46	ID-W-INLK	40
ID-F-DW2004	19	ID-F-PS04	9-11, 13	ID-W-CE10	46	ID-W-INLKE1	40
ID-F-DW2005	19	ID-F-PS0402	10-11, 13	ID-W-CE2/3	46	ID-W-INS6	40
ID-F-DW2006	19	ID-F-PS05	9-11, 13	ID-W-CE2/4	46	ID-W-INS7	40
ID-F-DW2008	19	ID-F-PS0502	10-11, 13	ID-W-CE2/5	46	ID-W-INS8	40
ID-F-EK1	20	ID-F-PS06	9-13	ID-W-CE2/5,5	46	ID-W-INSS	40
ID-F-EK2	20	ID-F-PS0602	10-13	ID-W-CE2/6	46	ID-W-INT7	40
ID-F-EK3	20	ID-F-PS08	10-13	ID-W-CE2/6,5	46	ID-W-INT8	40
ID-F-EK4	20	ID-F-PS0802	10-13	ID-W-CE2/7	46	ID-W-INT9	40

OBJ. ČÍSLO:	STRANA:	OBJ. ČÍSLO:	STRANA:	OBJ. ČÍSLO:	STRANA:	OBJ. ČÍSLO:	STRANA:
ID-W-L	43	ID-W-TD106	40	WME-G-100603	28, 67	WME-050321	26, 58, 66
ID-W-MP2	34, 42	ID-W-TD108	40	WME-G-100604	28, 67	WME-050421	26, 58, 66
ID-W-MP25	42	ID-W-TD43	40	WME-G-100803	28, 67	WME-050425	26, 58, 66
ID-W-MP3	34-35, 42	ID-W-TD44	40	WME-G-100804	28, 67	WME-050521	26, 58, 66
ID-W-MP4	34-36, 42	ID-W-TD54	40	WME-G-221203	30, 67	WME-050503	26, 58, 66
ID-W-MP5	35-36, 42	ID-W-TD55	40	WME-G-221204	30, 67	WME-060421	27, 58, 66
ID-W-MP6	35-37, 42	ID-W-TD64	40	WME-G-221003	30, 67	WME-060425	27, 58, 66
ID-W-PF120	29-30, 41	ID-W-TD65	40	WME-G-221004	30, 67	WME-060403	27, 58, 66
ID-W-PF120G	41	ID-W-TD66	40	WME-G-241003	30, 67	WME-060525	27, 58, 66
ID-W-PF100	29-30, 41	ID-W-TD75	40	WME-G-201203	29, 67	WME-060621	27, 58, 66
ID-W-PF100G	41	ID-W-TD86	40	WME-G-201204	29, 67	WME-060625	27, 58, 66
ID-W-PF60	27-29, 41	ID-W-TD88	40	WME-G-201003	29, 67	WME-060603	27, 58, 66
ID-W-PF60G	41	ID-W-U12	27, 29, 32, 36, 38	WME-G-201004	29, 67	WME-060604	27, 58, 66
ID-W-PF80	27-29, 41	ID-W-U17	28, 33, 36, 38	WME-G-032515	25, 67	WME-060825	27, 58, 66
ID-W-PF80G	41	ID-W-U21	28, 33, 37-38	WME-G-030315	25, 67	WME-060803	27, 58, 66
ID-W-PS30	27-30, 41	ID-W-U25	29, 33, 37-38	WME-G-030321	25, 67	WME-070521	28, 59, 66
ID-W-PS30G	41	ID-W-U8	26, 38	WME-G-030415	25, 67	WME-070503	28, 59, 66
ID-W-PS40	27-30, 41	ID-W-UB	27-30, 32-33, 35-38	WME-G-030421	25, 67	WME-080625	28, 59, 66
ID-W-PS40G	41	ID-W-VD3	26, 38	WME-G-040315	26, 67	WME-080603	28, 59, 66
ID-W-R2015	34, 41	ID-W-VD4	26-27, 32, 35-36, 38	WME-G-040321	26, 67	WME-080604	28, 59, 66
ID-W-R3015	34-35, 41	ID-W-VD5	26-28, 32-33, 35-36, 38	WME-G-040421	26, 67	WME-080803	28, 59, 66
ID-W-R3020	34-35, 41	ID-W-VD6	27-29, 32-33, 36-38	WME-G-040621	26, 67	WME-080804	28, 59, 66
ID-W-R4015	34, 41	ID-W-VD8	27-29, 32-33, 36-38	WME-G-040625	26, 67	WME-X-120803	33, 62, 68
ID-W-R4020	34-36, 41	ID-W-WB	40	WME-G-050321	26, 67	WME-X-120804	33, 62, 68
ID-W-R4030	36, 41	ID-W-WBZN	40	WME-G-050421	26, 67	WME-X-100803	33, 62, 68
ID-W-R5020	35, 41	ORO-M12N	44	WME-G-050425	26, 67	WME-X-221003	33, 62, 68
ID-W-R5030	35-36, 41	ORO-M16N	44	WME-G-050521	26, 67	WME-X-201003	33, 62, 68
ID-W-R6025	36, 41	ORO-M25N	44	WME-G-050503	26, 67	WME-X-030215	31, 61, 68
ID-W-R6020	35-36, 41	ORO-M20N	44	WME-G-060421	27, 67	WME-X-030315	31, 61, 68
ID-W-R6030	36-37, 41	ORO-M32N	44	WME-G-060425	27, 67	WME-X-030321	31, 61, 68
ID-W-R6040	36-37, 41	ORO-PG11N	44	WME-G-060403	27, 67	WME-X-030415	31, 61, 68
ID-W-R8030	36, 41	ORO-PG13N	44	WME-G-060525	27, 67	WME-X-030421	31, 61, 68
ID-W-R8040	37, 41	ORO-PG16N	44	WME-G-060621	27, 67	WME-X-040315	32, 61, 68
ID-W-ROW4030	45	ORO-PG21N	44	WME-G-060625	27, 67	WME-X-040321	32, 61, 68
ID-W-ROW4040	45	ORO-PG29N	44	WME-G-060603	27, 67	WME-X-040421	32, 61, 68
ID-W-ROW6025	45	ORO-PG36N	44	WME-G-060604	27, 67	WME-X-040621	32, 61, 68
ID-W-ROW6030	45	ORO-PG42N	44	WME-G-060825	27, 67	WME-X-050421	32, 61, 68
ID-W-ROW6040	45	ORO-PG48N	44	WME-G-060803	27, 67	WME-X-050521	32, 61, 68
ID-W-ROW7025	45	ORO-PG7N	44	WME-G-070521	28, 67	WME-X-050503	32, 61, 68
ID-W-ROW7030	45	ORO-PG9N	44	WME-G-070503	28, 67	WME-X-060421	32, 61, 68
ID-W-ROW7040	45	ORO-ZM12N	44	WME-G-080625	28, 67	WME-X-060621	32, 61, 68
ID-W-SMS6x16	21	ORO-ZM16N	44	WME-G-080603	28, 67	WME-X-060625	32, 61, 68
ID-W-SP1212	39	ORO-ZM25N	44	WME-G-080604	28, 67	WME-X-060603	32, 61, 68
ID-W-SP1210	39	ORO-ZM20N	44	WME-G-080803	28, 67	WME-X-060604	32, 61, 68
ID-W-SP1260	39	ORO-ZM32N	44	WME-G-080804	28, 67	WME-X-060803	32, 61, 68
ID-W-SP1280	39	ORO-ZPG11N	44	WME-O-120603	37, 64, 68	WME-X-070503	33, 61, 68
ID-W-SP1410	39	ORO-ZPG13N	44	WME-O-120804	37, 64, 68	WME-X-080625	33, 61, 68
ID-W-SP1012	39	ORO-ZPG16N	44	WME-O-100603	37, 64, 68	WME-X-080603	33, 61, 68
ID-W-SP1010	39	ORO-ZPG21N	44	WME-O-100604	37, 64, 68	WME-X-080803	33, 61, 68
ID-W-SP1060	39	ORO-ZPG29N	44	WME-O-100804	37, 64, 68		
ID-W-SP1080	39	ORO-ZPG36N	44	WME-O-030215	34, 63, 68		
ID-W-SP3025	39	ORO-ZPG42N	44	WME-O-030315	34, 63, 68		
ID-W-SP3020	39	ORO-ZPG48N	44	WME-O-030321	34, 63, 68		
ID-W-SP3030	39	ORO-ZPG7N	44	WME-O-030415	34, 63, 68		
ID-W-SP3040	39	ORO-ZPG9N	44	WME-O-030421	34, 63, 68		
ID-W-SP4030	39	WME-120603	29, 59, 66	WME-O-040315	35, 63, 68		
ID-W-SP4040	39	WME-120604	29, 59, 66	WME-O-040321	35, 63, 68		
ID-W-SP4060	39	WME-120803	29, 59, 66	WME-O-040421	35, 63, 68		
ID-W-SP5030	39	WME-120804	29, 59, 66	WME-O-040621	35, 63, 68		
ID-W-SP5040	39	WME-160803	29, 60, 66	WME-O-050421	35, 63, 68		
ID-W-SP5050	39	WME-181203	29, 60, 66	WME-O-050521	35, 63, 68		
ID-W-SP6040	39	WME-181003	29, 60, 66	WME-O-050503	35, 63, 68		
ID-W-SP6050	39	WME-100625	28, 59, 66	WME-O-060421	36, 63, 68		
ID-W-SP6060	39	WME-100603	28, 59, 66	WME-O-060403	36, 63, 68		
ID-W-SP6080	39	WME-100604	28, 59, 66	WME-O-060621	36, 63, 68		
ID-W-SP7050	39	WME-100803	28, 59, 66	WME-O-060603	36, 63, 68		
ID-W-SP8012	39	WME-100804	28, 59, 66	WME-O-060604	36, 63, 68		
ID-W-SP8010	39	WME-221203	30, 60, 66	WME-O-060803	36, 63, 68		
ID-W-SP8060	39	WME-221204	30, 60, 66	WME-O-070503	36, 63, 68		
ID-W-SP8080	39	WME-221003	30, 60, 66	WME-O-080625	36, 63, 68		
ID-W-SPF120	41	WME-221004	30, 60, 66	WME-O-080603	36, 63, 68		
ID-W-SPF120G	41	WME-241003	30, 60, 66	WME-O-080604	36, 63, 68		
ID-W-SPF100	33, 41	WME-201203	29, 60, 66	WME-O-080803	36, 63, 68		
ID-W-SPF100G	41	WME-201204	29, 60, 66	WME-032515	25, 58, 66		
ID-W-SPF60	32-33, 36-37, 41	WME-201003	29, 60, 66	WME-030215	25, 58, 66		
ID-W-SPF60G	41	WME-201004	29, 60, 66	WME-030315	25, 58, 66		
ID-W-SPF80	32-33, 36-37, 41	WME-G-120603	29, 67	WME-030321	25, 58, 66		
ID-W-SPF80G	41	WME-G-120604	29, 67	WME-030415	25, 58, 66		
ID-W-SPS30	32-33, 36-37, 41	WME-G-120803	29, 67	WME-030421	25, 58, 66		
ID-W-SPS30G	41	WME-G-120804	29, 67	WME-040315	26, 58, 66		
ID-W-SPS40	33, 36-37, 41	WME-G-160803	29, 67	WME-040321	26, 58, 66		
ID-W-SPS40G	41	WME-G-181203	29, 67	WME-040421	26, 58, 66		
ID-W-TD126	40	WME-G-181003	29, 67	WME-040621	26, 58, 66		
ID-W-TD128	40	WME-G-100625	28, 67	WME-040625	26, 58, 66		

outTEG venkovní skříň

Nedělejte žádné kompromisy! Využijte výhod naší řady venkovních skříní outTEG. Díky kompaktnímu designu, praktickému konstrukčnímu řešení a klimatizačnímu systému outTEG splňuje náročné požadavky zákazníků pro použití v extrémních venkovních podmínkách.



Pro více informací kontaktujte náš obchodní nebo technický tým na www.conteg.cz/kontakt nebo použijte náš online konfigurátor na www.conteg.cz/konfiguratory

www.conteg.cz

CONTEG, spol. s r.o.

Centrála:

Na Vítězné pláni 1719/4
140 00 Praha 4
Česká republika
Tel.: +420 261 219 182
integ@conteg.cz
www.conteg.cz

Výrobní závod:

K Silu 2179
393 01 Pelhřimov
Česká republika
Tel.: +420 565 300 300

Váš dodavatel

Ačkoli tato brožura byla připravena, zkompletována a zkontrolována s největší možnou péčí, CONTEG, spol. s r.o. nemůže přebírat žádnou odpovědnost za případné nepřesnosti nebo opomenutí v této publikaci uvedené. V důsledku neustálého vývoje a pokroku si CONTEG, spol. s r.o. rovněž vyhrazuje právo na změnu detailů a technických specifikací výrobků uvedených v této brožuře. Takové změny ani tiskové omyly nemohou zakládat žádný nárok na odškodnění.



8 590000 953205